

令和4年度

長野県中学校新人体育大会

南信地区大会（兼 県大会）競技実施要項

＝バスケットボール競技の部＝



- 1 主催 長野県中学校体育連盟 長野県教育委員会 長野県市町村教育委員会連絡協議会
2 共催 公財)長野県スポーツ協会 一社)長野県バスケットボール協会
茅野市・富士見町・箕輪町・伊那市・南箕輪村・豊丘村・高森町教育委員会
3 主管 長野県中学校体育連盟バスケットボール専門部
南信地区中学校体育連盟
茅野市、岡谷市、諏訪市、上伊那、飯伊バスケットボール協会
4 期日 令和4年 10月22日(土)(1日目) 10月29日(土)(2日目)
11月5日(土)(3日目) 11月6日(日)(4日目)
5 会場

	男子	女子
1日目	茅野市総合体育館(E・F)	富士見中学校体育館(K・L)
	南箕輪村民体育館(A・B)	伊那東部中学校体育館(C・D)
	豊丘中学校体育館(I・J)	高森中学校体育館(G・H)
2日目	箕輪町社会体育館(M・N)	伊那東部中学校体育館(C・D)
	茅野市総合体育館(E・F)	高森中学校体育館(G・H)
	南箕輪村民体育館(A・B)	南箕輪村民体育館(A・B)
3日目	南箕輪村民体育館(A・B)	伊那東部中学校体育館(C・D)
4日目	南箕輪村民体育館(A・B)	伊那東部中学校体育館(C・D)

6 日程

	開場	公式練習	開会式	開始式	競技開始	閉会式
1日目	7:40	8:00	行いません		8:30	
2日目	7:40	8:00		行いません	8:30	
3日目	7:40	8:00		行いません	8:30	
4日目	8:00	8:20		8:30	9:00	13:20

※保護者会長会を、1日目のみ8:10から行います。場所は会場図をご覧ください。

※顧問打ち合わせ会を、8:00(最終日は8:10)から行います。

令和4年度 南信地区中学校体育連盟 役員一覧

役 職 名	氏 名	学 校 名	役 職 名	氏 名	学 校 名
会 長	有 賀 稔	伊 那 中	委 員 長	横 山 英 志	飯 島 中
副 会 長	古 清 水 巖	原 中	副 委 員 長	守 屋 守	岡 谷 南 部 中
	賜 正 俊	飯 田 東 中		大 澤 忠 史	阿 南 第 二 中
役 職 名	氏 名	学 校 名	役 職 名	氏 名	学 校 名
評 議 員	根 橋 健 治	西 箕 輪 中	幹 事	千 野 憲 一	箕 輪 中
	矢 野 勝 彦	諏 訪 南 中		宮 田 宗 人	岡 谷 東 部 中
	高 山 和 夫	高 陵 中		松 村 正 彦	高 陵 中
監 事	矢 島 和 明	辰 野 中	事務局【南信・上伊那】	大 嶋 信 一 郎	箕 輪 中
	塩 崎 正 昭	富 士 見 中	事務局【諏訪】	杉 本 直 人	岡 谷 東 部 中
	持 田 貴 康	竜 東 中	事務局【下伊那】	原 裕 史	高 陵 中
理事(担当種目)	氏 名	学 校 名	競 技 委 員 長 氏 名	学 校 名	
陸 上 競 技	矢 野 勝 彦	諏 訪 南 中	峯 村 修 平	長 峰 中	
水 泳 競 技	塩 澤 孝 仁	天 龍 中	黒 岩 健 一	高 陵 中	
バスケットボール	桐 山 清 一	南 箕 輪 中	有 岡 竜 也	駒ヶ根東中	
サ ッ カ ー	赤 羽 隆	箕 輪 中	松 村 元 文	赤 穂 中	
ハンドボール	濱 喜 一 郎	茅 野 東 部 中	長 坂 直 樹	長 峰 中	
軟 式 野 球	守 屋 守	岡 谷 南 部 中	川 上 篤 史	鼎 中	
女 子 新 体 操	竹 松 寿 寛	赤 穂 中	龍 野 志 織	赤 穂 中	
バレーボール	大 澤 忠 史	阿 南 第 二 中	小 田 切 克 仁	飯 島 中	
ソフトテニス	中 澤 隆 一	下 諏 訪 中	竹 腰 鮎 美	伊 那 中	
バドミントン	宮 下 寿 男	飯 田 西 中	細 江 拓 郎	赤 穂 中	
ソフトボール	沼 野 俊 彦	春 富 中	藤 森 祥 平	旭ヶ丘中	
卓 球	上 澤 浩	高 森 中	小 椋 純 也	豊 丘 中	
柔 道	湯 本 正 芳	緑ヶ丘中	梅 澤 将 寿	辰 野 中	
剣 道	山 崎 茂 則	高 遠 中	溝 口 裕 直	南 箕 輪 中	
ス ケ ー ト	北 澤 孝 郎	茅 野 北 部 中	中 柴 良 祐	岡 谷 東 部 中	

競技役員

競技委員長	有岡 竜也（駒ヶ根東）		
副競技委員長	小川 浩（伊那）	酒井 祥博（西箕輪）	
各郡競技委員長	武井 康浩（下諏訪）	杉山 善彦（長峰）	東海林雄大（伊那東部）
	井野口 毅（高森）		
審判長	根橋 孝明（春富）		
副審判長	小平 泉（岡谷西部）	三澤 裕美（箕輪）	山中 悠子（緑ヶ丘）
M C 担当	菅沼 孝太（喬木）	高野 利彦（緑ヶ丘）	
競技役員	諏訪地区中体連バスケットボール競技専門委員		
	上伊那中体連バスケットボール競技専門委員		
	下伊那中体連バスケットボール競技専門委員		
救護員	尾曾 共春（嵯峨接骨院）	11月6日（日）	南箕輪村民体育館（A・B）
	伊東 功一（伊東接骨院）	11月6日（日）	伊那東部中学校体育館（C・D）
	※記載されていない会場については、コート主任が救護員を兼ねます。		
生徒役員	上伊那地区中学校バスケットボール部（男女各2チーム）勝ち上がりによって決定		
協会審判員	杉浦 敬純（岡谷協会）	村上 真行（岡谷協会）	丸山 和宏（岡谷協会）
	清水 啓一（岡谷協会）	阿久津 幸汰（岡谷協会）	細田 甚成（岡谷協会）
	安田 （岡谷協会）	竹内 健司（茅野協会）	小池 諒（茅野協会）
	召田 義一（茅野協会）	中川 北斗（上伊那協会）	大森 弘幸（上伊那協会）
	田中 広志（上伊那協会）	廣瀬 和也（上伊那協会）	加藤 弘道（上伊那協会）
	赤羽 正宏（上伊那協会）	山田 千寛（上伊那協会）	入田 久瑠実（上伊那協会）
	宮本 嘉明（上伊那協会）	宮下 靖宏（上伊那協会）	小林 直樹（上伊那協会）
	矢島 翼（上伊那協会）	東方 秀俊（上伊那協会）	伊藤 純一（飯伊協会）
	松澤 修策（飯伊協会）	佐々木 浩貴（飯伊協会）	川上 沙織（飯伊協会）
	木下 岳（飯伊協会）	白鳥 京志（飯伊協会）	宮下 恵理（飯伊協会）
	川上 直美（飯伊協会）	三石 洋平（飯伊協会）	小口 創大（茅野協会）

競技規則並びに本大会の運営について

1. 期 日 表紙参照
2. 競技役員 別紙参照
3. 参加資格 長野県中学校体育連盟に加入する中学校の生徒であり、校長が参加を認めた者。
4. 参加チーム 南信地区内全チームの参加による。
※合同チームについては、南信中体連理事会で認められたチームに限る。
5. 会 場 表紙参照
6. チーム編成 引率職員（教員又は部活動指導員）1名・コーチ（教員又は当該校長が認めた外部指導者又は部活動指導員）1名・アシスタントコーチ（教員又は当該校長が認めた外部指導者又は生徒又は部活動指導員）1名・マネージャー（教員又は生徒又は部活動指導員）1名・選手 20 名以内の計 24 名以内とし、外部指導者がベンチに入る場合は「指導者承認書」を申込書と一緒に提出すること。部活動指導員については下部参照。
※今大会より外部コーチは”コーチ”もしくは”アシスタントコーチ”として登録できる。ただし、外部コーチを 2 名以上登録させることはできない。
7. 競技方法 1,2 日は三角形又は四角形のリーグ戦とし、3 日目以降はトーナメント戦とする。
リーグの順位決定は①勝ち数 ②当該試合の勝敗 ③得失点率（得点÷失点）④得点数 ⑤キャプテンによる抽選 で決定する。
3 日目以降は第 4 クォーター終了時に同点であった場合には、延長戦を行う。リーグ戦では延長戦を行わない。
8. 競技規則 2022 年～(公財)日本バスケットボール協会競技規則による。
現行のマンツーマンディフェンスの基準規則に則る。各チーム、マンツーマンコミッショナーを帯同する。(コミッショナーの警告についても、日本バスケットボール協会の競技規則に則って罰則を適応する)
※マンツーマンコミッショナーは運営上の人員配置の問題から、大会 3 日目から配置する。
1, 2 日目は配置を行わないが、マンツーマンディフェンスの基準規則に明らかに反することが続いた場合、両チームコーチ、審判、コート主任、T.O 担当、大会役員等で協議を行い、当該校に指導を行うことができる。また、それでも改善が見られない場合は、審判の判断で試合を止めることができる。
9. 試合球 公認皮革 男子7号球 女子6号球(1,2 日目は各校持ち寄り)
10. 表 彰 男女各4チームに長野県中学校体育連盟会長より賞状を授与する。また、男女各優勝チームには優勝トロフィーを授与する。
11. 組み合わせ 南信地区中体連バスケットボール専門委員会の責任抽選とする。
12. 参加料等 参加料として登録選手一人につき 200 円を徴収する。この参加料は各学校で学校代表者がまとめて振り込むので、大会本部には提出しないこと。
13. その他
 - ・参加チームは規定の番号をつけた濃淡2色のユニフォームを用意すること。ユニフォームとパンツの色は同色とする。
 - ・ソックスはチームで色をそろえること。
 - ・T.O は、各校部員が任務に就くことができるように養成しておくこと。
 - ・定刻か、前の試合が終了してから 10 分後のうち、遅い方の時刻で次の試合を開始する。
 - ・以下の場合※2を除き、両コートの開始時刻を揃えることはしない。ただし、審判や TO により、著しく一方のチームが不利になることが考えられる場合は、運営責任者の指示で試合開始時刻を遅らす。
※2…3 日目の第 5 試合の開始、4 日目の第 2 試合の開始は両コート開始時刻を揃える。
 - ・ベンチエリアではスクイズボトルのみを使用する。危険防止の観点から金属製の水筒は認めない。
 - ・大会参加について事前指導し、直接生徒の状況を確認、指導できる引率職員を動員すること。
 - ・新型コロナウイルス感染拡大防止に係る対応については、実施要項配付後も情勢に応じて変更をすることがある。その場合は各校にメールにて連絡をする。
 - ・ハーフタイムには次の試合のチームがアップをすることを認める。3分前まで行うことができる。
 - ・引率者は当該校の校長・教員・部活動指導員※1とする。部活動指導員が引率を務める場合は、「参加申込書」の引率者の欄に指示されている印を付け、必要事項を記入する。なお、部

活動指導員は、他校の引率者及び依頼監督にはなれない。

※1・・・ここでいう「部活動指導員」は学校教育法施行規則第78条の2に示されている者をいう。

14. 新型コロナウイルス等（以下、インフルエンザも含む）感染に関する申し合わせ事項

※選手、指導者、観戦者向けの注意事項については別紙にまとめてありますので、そちらを確認してください。

①新型コロナウイルス感染、濃厚接触等により大会に参加できなくなった場合

- ・原則として当日の急な登録選手の変更は認めないが、従来の大会前の怪我等の対応の通り、変更の必要が生じた時点で、南信専門委員長に連絡した上で、当日新たな参加申込書を各会場の運営責任者に提出すれば登録変更を認める。（職印が必要）
- ・新型コロナウイルス感染、濃厚接触等により大会に参加できなくなった選手がいて、5人に満たなくなる場合は、試合が成立しないため、出場辞退となる。スコアは20-0での敗戦として扱う。
- ・原則、出場辞退のチームが出た場合も、試合順は変更せず、予定通りの日程で進める。空いているコートでのアップは認めない。（次の試合のチームのハーフアップは行ってもよい）体育館両面とも出場辞退により試合が成立しなかった場合は、朝の顧問打ち合わせ会で対応について検討し、その場にいる全顧問の理解が得られた場合のみ、試合開始時刻を早める等の処置を行うことも考える。その場合については選手や保護者、バス会社等に、全チーム顧問から連絡ができることが確認でき、なおかつ、一部のチームにとって不利にならないことが確認されることを条件とする。
- ・大会2日前までに複数校の出場辞退が判明し、運営に支障をきたすことが考えられる場合は、南信専門委員長と各会場の運営責任者の指示で試合会場や試合順を変更することもありうる。その場合は、専門委員長より速やかに当該チームに連絡を行う。顧問はバス会社等、保護者、選手への連絡を速やかに行うこと。
- ・指導者（コーチ、アシスタントコーチ）が感染等によって参加できない場合は、代わりに引率責任者、マネージャー（生徒以外）がベンチで指揮を執ることができる。ただし、引率責任者やマネージャーが不在の場合は、当該校長の指示により代替職員がベンチに入ることを認める。その場合は、速やかに当該校長が南信専門委員長まで電話連絡をし、事前に確認がなされていることを条件とする。（この場合の新規申込書は必要としない）ただし、代替で入れる指導者は学校職員に限る。（新たに外部コーチが入ったり、保護者が入ったりすることは認めない）

※つまり、選手の入替えには職印が必要。指導者（学校職員）の入替えは当該校長から専門委員長への電話連絡で対応可能。

②大会参加中に体調不良の申し出があり、発熱が確認された場合

- ・大会参加中に体調不良を把握したら、速やかに検温を行う。
- ・大会中に選手及び指導者の発熱が確認された場合は、速やかに会場責任者と運営責任者に申し出て、指示に従う。
- ・通院後、あるいは帰宅後の検査結果を、1:当該校長 2:会場責任者 3:南信専門委員長に必ず連絡する。

③大会後に新型コロナウイルス感染が判明した場合

- ・大会終了後 1週間以内に感染が確認された場合は、当該校長は県教委の通達に従って速やかに関係機関に報告すること。また、顧問は南信専門委員長まで状況を連絡すること。

15. 頭部打撲対応（＝原則は医療機関を受診し、医師の指示に従うこと）

- ・頭部への打撲が認められた段階で、いったんプレーを止め（レフリータイム）、交代させる。
- ・ベンチ内で会場責任者、運営責任者、顧問、救護員で生徒の様子を確認する。
- ・該当選手の保護者と連絡を取り、状況説明を含め、どのような対応をとるか相談する。（緊急を要する場合は、保護者との連絡が取れなくても、会場責任者の判断ですぐに救急車要請を行う）
- ・その内容をもとに、会場責任者が1:救急車の要請 2:保護者による通院 3:安静 4:試合続行 のいずれかを判断する。決して顧問の判断で競技に復帰させることがないようにすること。
- ・保護者がすぐに来場できず、救急車を要請する場合は、当該校の職員（職員が不在になってしまう場合は、保護者代表者）が病院まで付き添い、その後、病院で保護者に確実に引き渡す。
- ・通院時やその後の状況は、当該校の顧問（不在の場合は代理職員）が確実に把握し、医師の診断や当該生徒の様子が確認できた時点で、顧問は当該校長と南信専門委員長まで連絡を入れること。

開会式、開始式、閉会式、試合時間

※この次第で行います。

【開会式】

10月22日（土） 行いません

次第・会場	男子会場			女子会場		
	茅野市総合体育館 (E・F)	南箕輪村民体育館 (A・B)	豊丘中学校体育館 (I・J)	富士見中学校体育館 (K・L)	伊那東部中学校体育館 (C・D)	高森中学校体育館 (G・H)
開式の辞						
優勝カップ返還						
大会長挨拶						
選手宣誓						
審判長注意						
会場使用上の注意						
閉式の辞						
進行						

【開始式】

次第・会場	2日目男子会場		2日目女子会場		2日目男女会場	10月29日（土） 行いません
	箕輪町社会体育館 (M・N)	茅野市総合体育館 (E・F)	伊那東部中学校体育館 (C・D)	高森中学校体育館 (G・H)	南箕輪村民体育館 (A・B)	
救護員紹介						
審判長注意						
会場使用上の注意						
進行						

次第・会場	3日目男子会場	3日目女子会場
		南箕輪村民体育館 (A・B)
審判長注意		
会場使用上の注意		
進行		

11月5日（土） 行いません

次第・会場	4日目男子会場	4日目女子会場
		南箕輪村民体育館 (A・B)
救護員紹介	桐山 清一 (南箕輪中長)	有賀 泰司 (伊那東部中長)
審判長注意	宮原 祐史 (西箕輪)	根橋 孝明 (春富)
会場使用上の注意	上田 健太 (南箕輪)	池田 一貴 (伊那東部)
進行	武井 康浩 (下諏訪)	酒井 祥博 (西箕輪)

11月6日（日） 8:30

【閉会式】

次第・会場	4日目男子会場	4日目女子会場
		南箕輪村民体育館 (A・B)
開式の辞	井野口 毅 (高森)	菅沼 孝太 (喬木)
成績発表	小川 浩 (伊那)	有岡 竜也 (南箕輪)
表彰・講評	桐山 清一 (南箕輪中長)	有賀 泰司 (伊那東部中長)
諸連絡	上田 健太 (南箕輪)	池田 一貴 (伊那東部)
閉式の辞	井野口 毅 (高森)	菅沼 孝太 (喬木)
進行	武井 康浩 (下諏訪)	酒井 祥博 (西箕輪)

11月6日（日） 13:20

【試合時間】

試合開始時間（予定）です

試合順	1,2,3日目	4日目
第1試合	8:30	9:00
第2試合	9:55	11:40
第3試合	11:20	
第4試合	12:45	
第5試合	14:10	
第6試合	15:35	

1,2,3日目は前の試合終了から15分後に次のゲームを始めます。

○会場、役員、責任者一覧表

No	期日		会場	運営責任者	コート主任	TO主任
			会場責任者	審判責任者	コート主任	TO主任
1	10月22日(土)	男	茅野市総合体育館(E・F)	武井 康浩(下諏訪)	井野口 毅(高森)	佐々木 健(赤穂)
			矢崎知広(永明中長)	宮原 祐史(西箕輪)	宮坂 高秋(岡谷南部)	元田 亜樹(岡谷東部)
2	10月22日(土)	男	南箕輪村民体育館(A・B)	東海林雄大(伊那東部)	高野 祐治(旭ヶ丘)	若林 良平(永明)
			桐山清一(南箕輪中長)	筒井 龍彦(伊那東部)	木下 昭彦(高陵)	上田 健太(南箕輪)
3	10月22日(土)	男	豊丘中学校体育館(I・J)	小川 浩(伊那)	野澤 昌史(原)	宮澤 修(鼎)
			久保田みどり(豊丘中長)	高野 利彦(緑ヶ丘)	成田 昌弘(豊丘)	渡邊 奈菜(箕輪)
4	10月22日(土)	女	富士見中学校体育館(K・L)	小平 泉(岡谷西部)	井上 卓也(伊那)	小平 合瑛(富士見)
			塩崎正昭(富士見中長)	神津 紗季(諏訪西)	岩田 道隆(飯島)	宮坂 知宏(諏訪南)
5	10月22日(土)	女	伊那東部中学校体育館(C・D)	有岡 竜也(駒ヶ根東)	水谷 一博(赤穂)	坂野 允昭(南箕輪)
			有賀泰司(伊那東部中長)	根橋 孝明(春富)	倉科 宗和(宮田)	菅沼 孝太(喬木)
6	10月22日(土)	女	高森中学校体育館(G・H)	杉山 善彦(長峰)	宮坂 貴之(松川)	林 一穂(永明)
			武井利博(喬木中長)	山中 悠子(緑ヶ丘)	小平 理(辰野)	酒井 祥博(西箕輪)

7	10月29日(土)	男	箕輪町社会体育館(M・N)	小川 浩(伊那)	野澤 昌史(原)	宮澤 修(鼎)
			沼野俊彦(春富中長)	高野 利彦(緑ヶ丘)	成田 昌弘(豊丘)	渡邊 奈菜(箕輪)
8	10月29日(土)	男	茅野市総合体育館(E・F)	武井 康浩(下諏訪)	井野口 毅(高森)	佐々木 健(赤穂)
			矢崎知広(永明中長)	宮原 祐史(西箕輪)	宮坂 高秋(岡谷南部)	元田 亜樹(岡谷東部)
9	10月29日(土)	男女	南箕輪村民体育館(A・B)	東海林雄大(伊那東部)	井上 卓也(伊那)	若林 良平(永明)
			根橋健治(西箕輪中長)	神津 紗季(諏訪西)	高野 祐治(旭ヶ丘)	宮坂 知宏(諏訪南)
10	10月29日(土)	女	伊那東部中学校体育館(C・D)	有岡 竜也(駒ヶ根東)	水谷 一博(赤穂)	坂野 允昭(南箕輪)
			横山英志(飯島中長)	根橋 孝明(春富)	倉科 宗和(宮田)	菅沼 孝太(喬木)
11	10月29日(土)	女	高森中学校体育館(G・H)	杉山 善彦(長峰)	宮坂 貴之(松川)	林 一穂(永明)
			上澤浩(高森中長)	山中 悠子(緑ヶ丘)	小平 理(辰野)	酒井 祥博(西箕輪)

13	11月5日(土)	男	南箕輪村民体育館(A・B)	小川 浩(伊那)	井野口毅(高森)	佐々木健(赤穂)
			竹松 寿寛(赤穂中長)	宮原 祐史(西箕輪)	武井 康浩(下諏訪)	東海林雄大(伊那東部)
14	11月5日(土)	女	伊那東部中学校体育館(C・D)	有岡 竜也(駒ヶ根東)	井上 卓也(伊那)	三澤 裕美(箕輪)
			三ツ井邦仁(駒ヶ根東中長)	根橋 孝明(春富)	水谷 一博(赤穂)	山中 悠子(緑ヶ丘)

15	11月6日(日)	男	南箕輪村民体育館(A・B)	小川 浩(伊那)	井野口毅(高森)	佐々木健(赤穂)
			桐山 清一(南箕輪中長)	宮原 祐史(西箕輪)	武井 康浩(下諏訪)	東海林雄大(伊那東部)
16	11月6日(日)	女	伊那東部中学校体育館(C・D)	有岡 竜也(駒ヶ根東)	井上 卓也(伊那)	三澤 裕美(箕輪)
			有賀 泰司(伊那東部中長)	根橋 孝明(春富)	水谷 一博(赤穂)	山中 悠子(緑ヶ丘)

○1日目組み合わせ（男子）

あリーグ

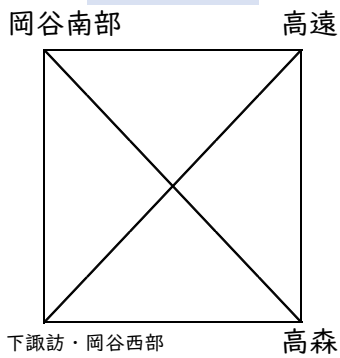

いリーグ

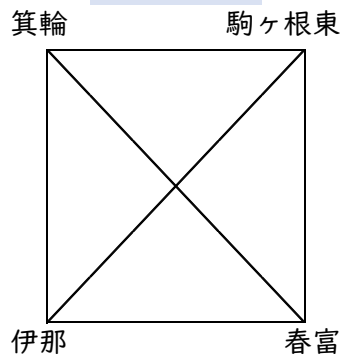

うリーグ

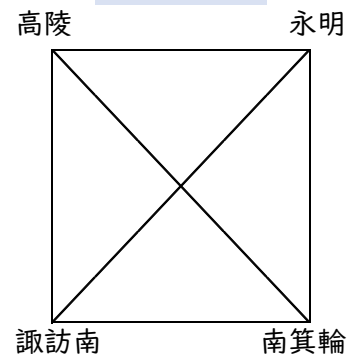

えリーグ

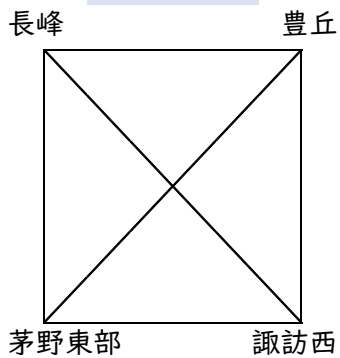

おリーグ

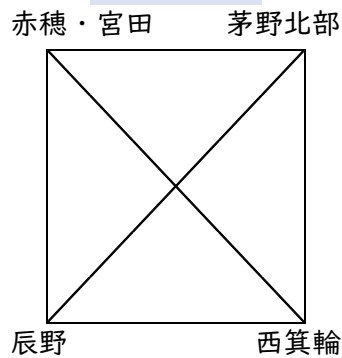

かリーグ

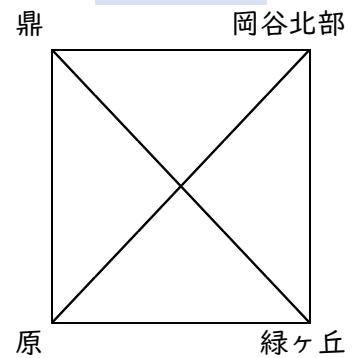

きリーグ

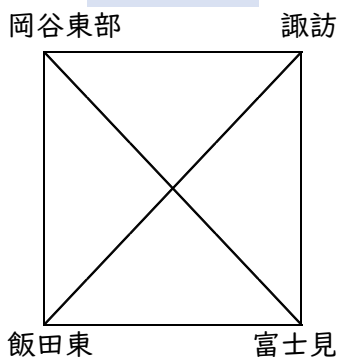

くリーグ

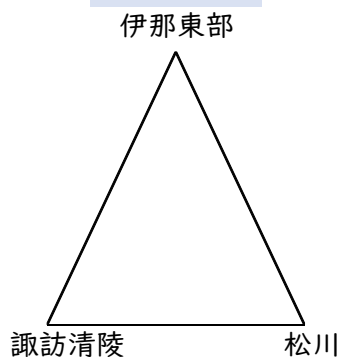

けリーグ

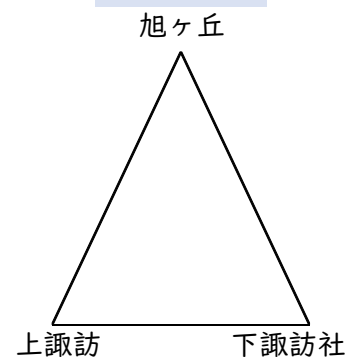

※くリーグとけリーグについては、それぞれ2日目に以下の試合を行う。

- く1位 対 け2位 → 勝利したチームが3日目へ
- く2位 対 け1位 → 勝利したチームが3日目へ
- く3位 対 け3位

○1日目組み合わせ（男子）

試合 順	時間	Eコート（奥）					Fコート（手前）				
		茅野市総合体育館（E・F）									
		淡	濃	TO	MC	控室巡視	淡	濃	TO	MC	控室巡視
1	8:30	岡谷南部	下諏訪・岡谷西部	岡谷東部	設置 しま せん	後 日 確 認 し ま す	高遠	高森	諏訪	設置 しま せん	後 日 確 認 し ま す
2	9:55	赤穂・宮田	辰野	岡谷南部			茅野北部	西箕輪	高森		
3	11:20	岡谷東部	飯田東	赤穂・宮田			諏訪	富士見	西箕輪		
4	12:45	岡谷南部	高遠	飯田東			下諏訪・岡谷西部	高森	富士見		
5	14:10	赤穂・宮田	茅野北部	高遠			辰野	西箕輪	下諏訪・岡谷西部		

試合 順	時間	Iコート（ステージ側）					Jコート（入り口側）				
		豊丘中学校体育館（I・J）									
		淡	濃	TO	MC	控室巡視	淡	濃	TO	MC	控室巡視
1	8:30	箕輪	伊那	鼎	設置 しま せん	後 日 確 認 し ま す	駒ヶ根東	春富	緑ヶ丘	設置 しま せん	後 日 確 認 し ま す
2	9:55	長峰	茅野東部	箕輪			豊丘	諏訪西	春富		
3	11:20	鼎	原	長峰			岡谷北部	緑ヶ丘	諏訪西		
4	12:45	箕輪	駒ヶ根東	原			伊那	春富	岡谷北部		
5	14:10	長峰	豊丘	駒ヶ根東			茅野東部	諏訪西	伊那		

試合 順	時間	Aコート（ステージ側）					Bコート（入り口側）				
		南箕輪村民体育館（A・B）									
		淡	濃	TO	MC	控室巡視	淡	濃	TO	MC	控室巡視
1	8:30	伊那東部	諏訪清陵	諏訪南	設置 しま せん	後 日 確 認 し ま す	旭ヶ丘	上諏訪	永明	設置 しま せん	後 日 確 認 し ま す
2	9:55	高陵	諏訪南	伊那東部			永明	南箕輪	旭ヶ丘		
3	11:20	諏訪清陵	松川	高陵			上諏訪	下諏訪社	南箕輪		
4	12:45	高陵	永明	松川			諏訪南	南箕輪	下諏訪社		
5	14:10	伊那東部	松川	諏訪清陵			旭ヶ丘	下諏訪社	上諏訪		

○2日目組み合わせ（男子）

試合 順	時間	Eコート（奥）				Fコート（手前）			
		茅野市総合体育館（E・F）							
		淡	濃	TO	MC	淡	濃	TO	MC
1	8:30	岡谷東部	諏訪	辰野	設置 しま せん	飯田東	富士見	茅野北部	設置 しま せん
2	9:55	岡谷南部	高森	諏訪		下諏訪・岡谷西部	高遠	飯田東	
3	11:20	赤穂・宮田	西箕輪	高森		辰野	茅野北部	高遠	
4	12:45	岡谷東部	富士見	西箕輪		飯田東	諏訪	赤穂・宮田	

試合 順	時間	Mコート（ステージ側）				Nコート（入り口側）			
		箕輪町社会体育館（M・N）							
		淡	濃	TO	MC	淡	濃	TO	MC
1	8:30	鼎	岡谷北部	茅野東部	設置 しま せん	原	緑ヶ丘	豊丘	設置 しま せん
2	9:55	箕輪	春富	緑ヶ丘		伊那	駒ヶ根東	岡谷北部	
3	11:20	長峰	諏訪西	箕輪		茅野東部	豊丘	伊那	
4	12:45	鼎	緑ヶ丘	春富		原	岡谷北部	駒ヶ根東	

試合 順	時間	Aコート（ステージ側）				Bコート（入り口側）			
		南箕輪村民体育館（A・B）							
		淡	濃	TO	MC	淡	濃	TO	MC
3	11:20	女子が試合をしています			設置 しま せん	< 3位	け3位	南箕輪	設置 しま せん
4	12:45	< 1位	け2位	< 3位		< 2位	け1位	け3位	
5	14:10	高陵	南箕輪	け2位		諏訪南	永明	< 2位	

1, 2試合は女子が試合を行います。各校顧問1名は、朝7:30から運営に携わってください。

○1日目組み合わせ（女子）

あリーグ

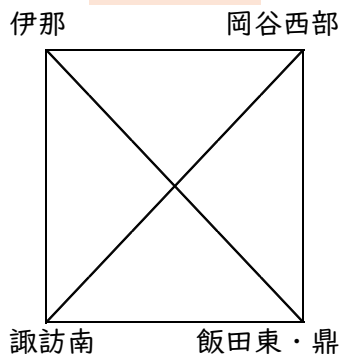

いリーグ

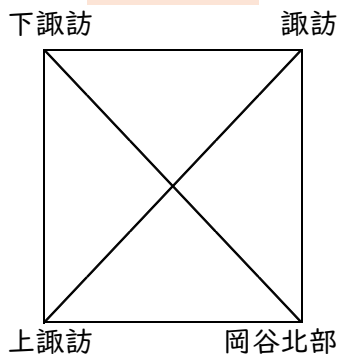

うリーグ

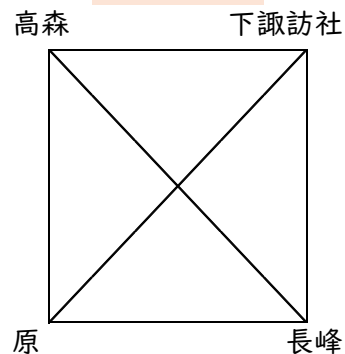

えリーグ

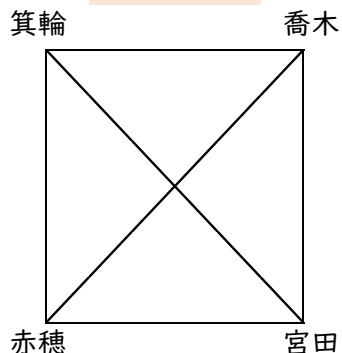

おリーグ

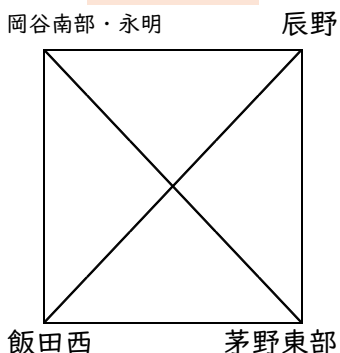

かリーグ

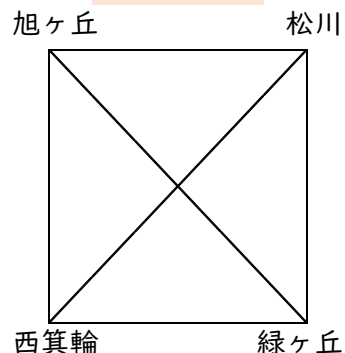

きリーグ

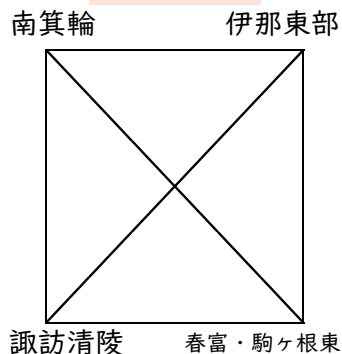

くリーグ

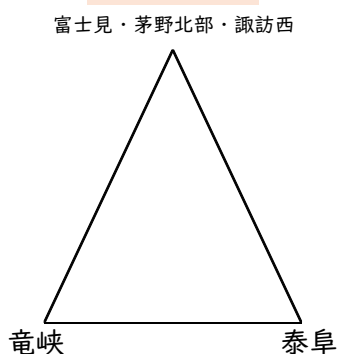

けリーグ

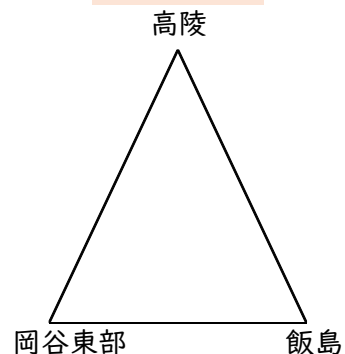

※くリーグとけリーグについては、それぞれ2日目に以下の試合を行う。

- く1位 対 け2位 → 勝利したチームが3日目へ
- く2位 対 け1位 → 勝利したチームが3日目へ
- く3位 対 け3位

○1日目組み合わせ（女子）

試合 順	時間	Cコート（第2体育館：大きい方）					Dコート（第1体育館：小さい方）				
		伊那東部中学校体育館（C・D）									
		淡	濃	TO	MC	控室巡視	淡	濃	TO	MC	控室巡視
1	8:30	下諏訪	上諏訪	南箕輪	設置 しま せん	後日 確認 しま す	諏訪	岡谷北部	伊那東部	設置 しま せん	後日 確認 しま す
2	9:55	箕輪	赤穂	下諏訪			喬木	宮田	岡谷北部		
3	11:20	南箕輪	諏訪清陵	箕輪			伊那東部	春富・駒ヶ根東	宮田		
4	12:45	下諏訪	諏訪	諏訪清陵			上諏訪	岡谷北部	春富・駒ヶ根東		
5	14:10	箕輪	喬木	諏訪			赤穂	宮田	上諏訪		

試合 順	時間	Gコート（ステージ側）					Hコート（入り口側）				
		高森中学校体育館（G・H）									
		淡	濃	TO	MC	控室巡視	淡	濃	TO	MC	控室巡視
1	8:30	高森	原	旭ヶ丘	設置 しま せん	後日 確認 しま す	下諏訪社	長峰	松川	設置 しま せん	後日 確認 しま す
2	9:55	岡谷南部・永明	飯田西	高森			辰野	茅野東部	長峰		
3	11:20	旭ヶ丘	西箕輪	岡谷南部・永明			松川	緑ヶ丘	茅野東部		
4	12:45	高森	下諏訪社	西箕輪			原	長峰	緑ヶ丘		
5	14:10	岡谷南部・永明	辰野	下諏訪社			飯田西	茅野東部	原		

試合 順	時間	Kコート（ステージ側）					Lコート（入り口側）				
		富士見中学校体育館（K・L）									
		淡	濃	TO	MC	控室巡視	淡	濃	TO	MC	控室巡視
1	8:30	富士見・茅野北部・諏訪西	竜峡	伊那	設置 しま せん	後日 確認 しま す	高陵	岡谷東部	飯島	設置 しま せん	後日 確認 しま す
2	9:55	伊那	諏訪南	富士見・茅野北部・諏訪西			岡谷西部	飯田東・鼎	高陵		
3	11:20	竜峡	泰阜	諏訪南			岡谷東部	飯島	飯田東・鼎		
4	12:45	伊那	岡谷西部	泰阜			諏訪南	飯田東・鼎	岡谷東部		
5	14:10	富士見・茅野北部・諏訪西	泰阜	岡谷西部			高陵	飯島	竜峡		

○2日目組み合わせ（女子）

試合 順	時間	Cコート（第2体育館）					Dコート（第1体育館）				
		伊那東部中学校体育館（C・D）									
		淡	濃	TO	MC	控室巡視	淡	濃	TO	MC	控室巡視
1	8:30	南箕輪	伊那東部	箕輪	設置 しま せん	後日 確認 しま す	諏訪清陵	春富・駒ヶ根東	赤穂	設置 しま せん	後日 確認 しま す
2	9:55	下諏訪	岡谷北部	伊那東部			上諏訪	諏訪	春富・駒ヶ根東		
3	11:20	箕輪	宮田	岡谷北部			赤穂	喬木	諏訪		
4	12:45	南箕輪	春富・駒ヶ根東	宮田			諏訪清陵	伊那東部	喬木		

試合 順	時間	Gコート（ステージ側）					Hコート（入り口側）				
		高森中学校体育館（G・H）									
		淡	濃	TO	MC	控室巡視	淡	濃	TO	MC	控室巡視
1	8:30	旭ヶ丘	松川	飯田西	設置 しま せん	後日 確認 しま す	西箕輪	緑ヶ丘	辰野	設置 しま せん	後日 確認 しま す
2	9:55	高森	長峰	松川			原	下諏訪社	西箕輪		
3	11:20	岡谷南部・永明	茅野東部	長峰			飯田西	辰野	下諏訪社		
4	12:45	旭ヶ丘	緑ヶ丘	茅野東部			西箕輪	松川	高森		

試合 順	時間	Aコート（ステージ側）					Bコート（入り口側）				
		南箕輪村民体育館（A・B）									
		淡	濃	TO	MC	控室巡視	淡	濃	TO	MC	控室巡視
1	8:30	伊那	飯田東・鼎	< 3位	設置 しま せん	後日 確認 しま す	諏訪南	岡谷西部	け3位	設置 しま せん	後日 確認 しま す
2	9:55	< 1位	け2位	飯田東・鼎			< 2位	け1位	岡谷西部		
3	11:20	< 3位	け3位	け2位			男子が試合をやります				

4、5試合は男子が試合を行います。各校顧問1名は、最終試合まで残るようにしてください。

○3, 4日目 決勝トーナメント組み合わせ (男子)

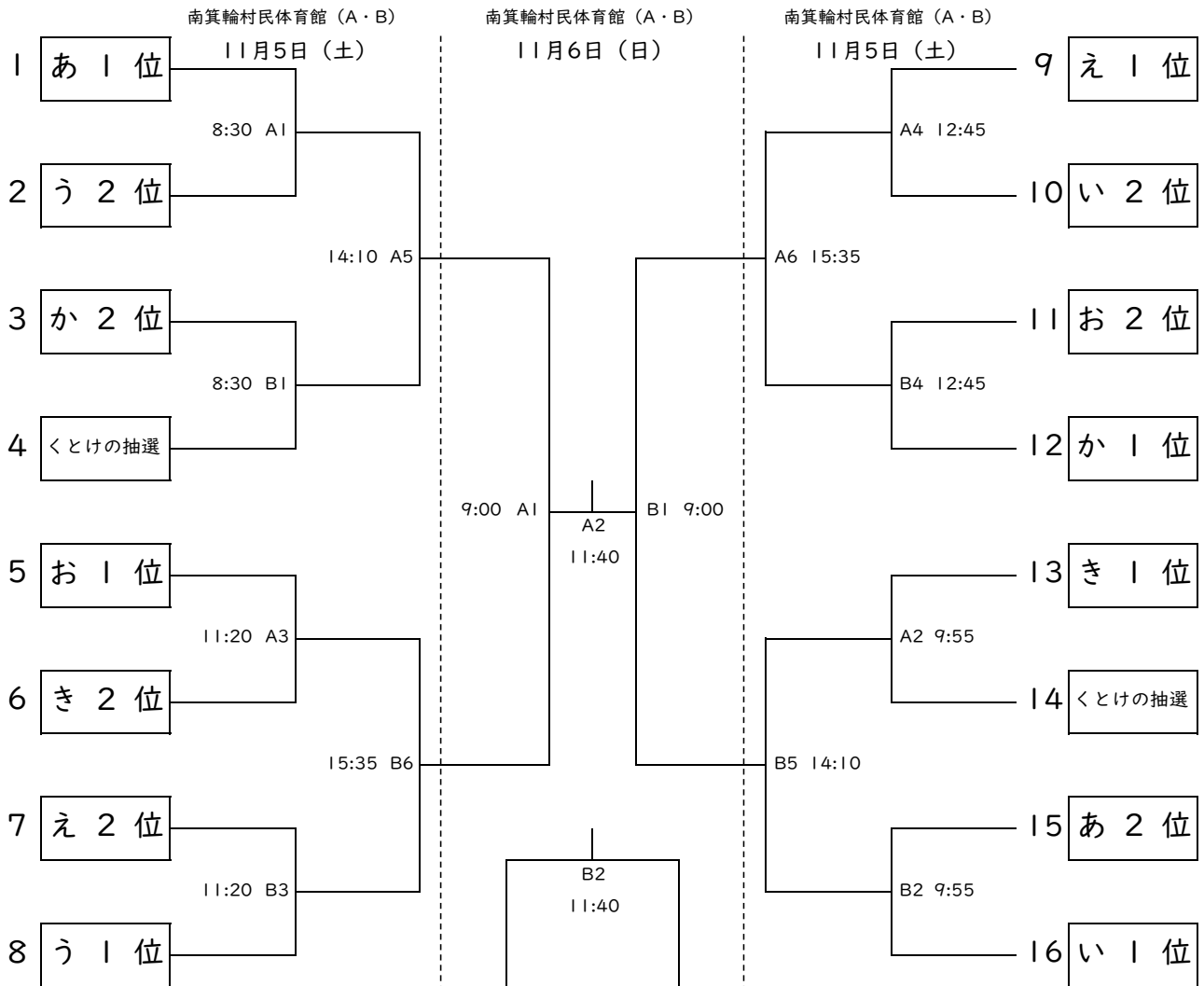

◎3日目対戦表

	淡	濃	TO	MC	
A1	あ1位	う2位	お1位	お1位	き2位
B1	か2位	くとけの抽選	う1位	え2位	う1位
A2	き1位	くとけの抽選	え1位	え1位	い2位
B2	あ2位	い1位	か1位	お2位	か1位
A3	お1位	き2位	A1負	あ1位	う2位
B3	え2位	う1位	B1負	か2位	くとけの抽選
A4	え1位	い2位	A2負	き1位	くとけの抽選
B4	お2位	か1位	B2負	あ2位	い1位
A5	A1勝	B1勝	A3負	A1負	B1負
B5	A2勝	B2勝	B3負	A2負	B2負
A6	A4勝	B4勝	A4負	A3負	B3負
B6	A3勝	B3勝	B4負	A4負	B4負

◎4日目対戦表

	淡	濃	TO	MC	
A1	A5勝	B6勝	生徒役員	競技委員	競技委員
B1	A6勝	B5勝	生徒役員	競技委員	競技委員
A2	2日目A1勝	2日目B1勝	生徒役員	競技委員	競技委員
B2	2日目A1負	2日目B1負	生徒役員	競技委員	競技委員

◎3日目男子会場

会場名	南箕輪村民体育館 (A・B)	
	A(ステージ側) B(入口側)	
会場責任者	竹松 寿寛 (赤穂中長)	
運営責任者	小川 浩 (伊那)	
コート主任	A	井野口毅 (高森)
	B	武井 康浩 (下諏訪)
TO主任	A	佐々木健 (赤穂)
	B	東海林雄大 (伊那東部)
審判責任者	宮原 祐史 (西箕輪)	

◎4日目男子会場

会場名	南箕輪村民体育館 (A・B)	
	A(ステージ側) B(入口側)	
会場責任者	桐山 清一 (南箕輪中長)	
運営責任者	小川 浩 (伊那)	
コート主任	A	井野口毅 (高森)
	B	武井 康浩 (下諏訪)
TO主任	A	佐々木健 (赤穂)
	B	東海林雄大 (伊那東部)
審判責任者	宮原 祐史 (西箕輪)	

○3, 4日目 決勝トーナメント組み合わせ (女子)

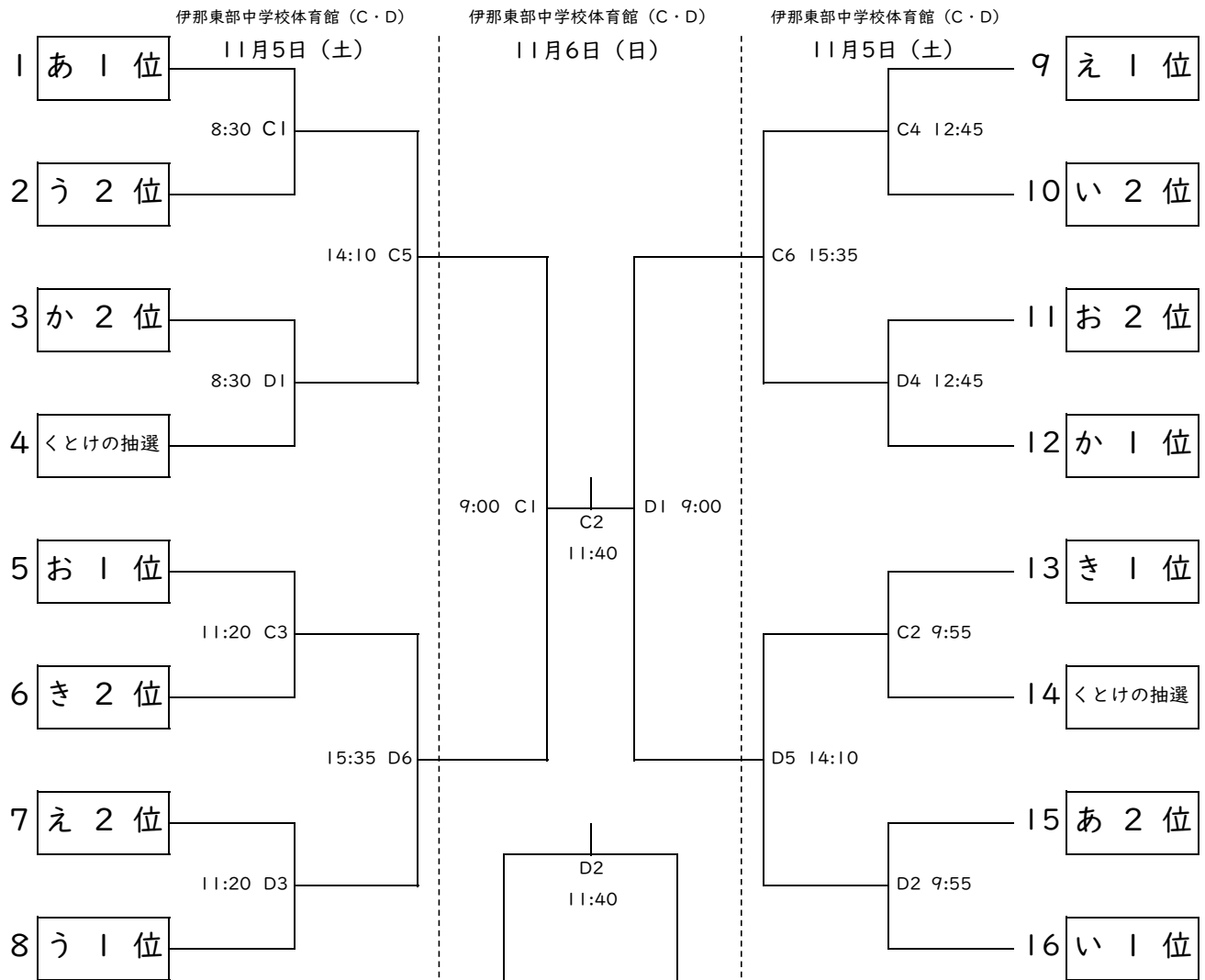

◎3日目対戦表

	淡	濃	TO	MC	
A1	あ1位	う2位	お1位	お1位	き2位
B1	か2位	くとけの抽選	う1位	え2位	う1位
A2	き1位	くとけの抽選	え1位	え1位	い2位
B2	あ2位	い1位	か1位	お2位	か1位
A3	お1位	き2位	C1負	あ1位	う2位
B3	え2位	う1位	D1負	か2位	くとけの抽選
A4	え1位	い2位	C2負	き1位	くとけの抽選
B4	お2位	か1位	D2負	あ2位	い1位
A5	C1勝	D1勝	C3負	C1負	D1負
B5	C2勝	D2勝	D3負	C2負	D2負
A6	C4勝	D4勝	C4負	C3負	D3負
B6	C3勝	D3勝	D4負	C4負	D4負

◎4日目対戦表

	淡	濃	TO	MC	
A1	C5勝	D6勝	生徒役員	競技委員	競技委員
B1	C6勝	D5勝	生徒役員	競技委員	競技委員
A2	2日目C1勝	2日目D1勝	生徒役員	競技委員	競技委員
B2	2日目C1負	2日目D1負	生徒役員	競技委員	競技委員

◎3日目女子会場

会場名	伊那東部中学校体育館 (C・D)	
	C(第2体(大)) D(第1体(小))	
会場責任者	三ツ井邦仁(駒ヶ根東中長)	
運営責任者	有岡 竜也(南箕輪)	
コート主任	C	井上 卓也(伊那)
	D	水谷 一博(赤穂)
TO主任	C	三澤 裕美(箕輪)
	D	山中 悠子(緑ヶ丘)
審判責任者	根橋 孝明(春富)	

◎4日目女子会場

会場名	伊那東部中学校体育館 (C・D)	
	C(第2体(大)) D(第1体(小))	
会場責任者	有賀 泰司(伊那東部中長)	
運営責任者	有岡 竜也(南箕輪)	
コート主任	C	井上 卓也(伊那)
	D	水谷 一博(赤穂)
TO主任	C	三澤 裕美(箕輪)
	D	山中 悠子(緑ヶ丘)
審判責任者	根橋 孝明(春富)	

大会にかかわるすべての方々へ

生徒・保護者・指導者・応援していただく方 ～大会にかかわるすべての方へ～

**本大会は、中体連主催の大会であり、教育活動の一環として大会を位置付けています。
気持ちの良い大会となりますよう、よろしくお願いします。**

- ① 体育館では、必ず上履きを使用すること。また、会場ごと決められた上下履きの区別をつけ、下足はビニール袋に入れて各自持参すること。（会場によっては下駄箱使用）
- ② 昼食やテーピング等も含め、ごみ類はすべて持ち帰ること。
- ③ 降雨の際の雨具類はビニール袋等に入れて各自持参すること。
- ④ 更衣室は更衣だけとし、荷物はギャラリー及び指定された場所に学校ごとまとめておくこと。貴重品については個人やチームで確実に管理をすること。
- ⑤ 体育館では指定された場所以外には絶対に立ち入らない。特に保護者が選手控室に入ることは安全面で禁止されているので各チームで確認をすること。
- ⑥ ゲームの進行の妨げにならないように、試合中であってもフロアにはバケツの水を持ち込まないこと。ベンチでのドリンクはスクイズボトルのみとする。
- ⑦ 路上駐車等で近隣の方に迷惑がかかったり、警察から指示が入り試合進行の妨げになることを防いだりするため、車は決められた場所に駐車をすること。
- ⑧ 卒業写真等のため、業者がフロアで撮影することは禁止する。会場責任者に許可を得た場合は、ステージ上、ギャラリーからの撮影を許可する。保護者の撮影は指定された応援場所のみとし、フラッシュは焚かないようにする。
- ⑨ 声を出しての応援は行わない。ただし、カウントダウンやスクリーンボイスなどの競技に必要な声は出してもよい。
- ⑩ 「クリーンバスケット、クリーン・ザ・ゲーム」に向けて、プレーヤー、コーチ、レフリーすべての協力でゲームの価値を高め、「リスペクト・フォー・ザ・ゲーム」を創り上げられるように協力をしてください。（選手への罵声や怒号・審判へのクレームについて）
- ⑪ クリーンバスケット、クリーン・ザ・ゲーム ～暴力暴言根絶～を推進し、ベンチスタッフの暴言や暴力的行為に対してテクニカルファールを適用します。該当する事象が起こらないよう、選手・指導者にとって良い大会になるようにお願いします。

観戦の皆様へ ～クリーンバスケット、クリーン・ザ・ゲーム に向けてのお願い～

- ①選手に対しての暴言・乱暴な言葉・高圧的威嚇的な大声を出すこと
- ②審判の判定に対してのクレーム
- ③会場内で、運営に支障をきたすような場所取り行為
- ④喫煙場所以外での喫煙（※中学校敷地内は基本全面禁煙です。）
- ⑤試合の画像や映像をSNS等にアップすること
- ⑥小さなお子様の事故を防ぐため、必ず目の届くところで確認をすること
- ⑦暗幕・カーテンの開閉は競技役員の指示で行うので、選手・チーム関係者・保護者の指示で開閉しないこと
- ⑧保護者の皆様は決められた場所での応援を行い、校舎内には立ち入らない

公益社団法人長野県柔道整復師会南信支部 会員名簿

(令和4年5月6日現在)

市町村	氏名	施術所名称	施術所住所	電話番号
富士見町	伊藤 篤	鶴亀整骨院	諏訪郡富士見町富士見3150-1	0266-62-7321
	上原 哲	上原接骨院	諏訪郡富士見町落合11022-1	0266-62-6833
	中山 卓郎	中山整骨院	諏訪郡富士見町境7383-3	0266-65-3180
原村	藤森 彰人	ハツ手接骨院	諏訪郡原村3909-7	0266-79-4480
茅野市	赤羽 翔	あかはね接骨院	茅野市ちの横内2765-12	0266-82-6055
	牛山 正実	牛山接骨院	茅野市本町東2-14	0266-72-2507
	太田 栄造	太田接骨院	茅野市ちの617-7	0266-72-4712
	小野 智子	小野接骨院	茅野市本町西7-21	0266-73-2300
	土屋 富康	つちや接骨院	茅野市塚原2-7-12	0266-73-8832
	中條 茂幸	浅井接骨院	茅野市ちの7016	0266-72-3061
	藤田 良輔	ふじた接骨院	茅野市玉川5327-11	0266-73-0433
	矢嶋 大輔	やじま整骨院	茅野市ちの290-1	0266-72-7766
	諏訪市	秋山 友彦	あきやま整骨院	諏訪市諏訪1-24-18
阿部 光典		阿部整骨院	諏訪市湖南6539-2	0266-53-1282
木村 浩士		紅陵接骨院	諏訪市四賀303-1	0266-57-4111
関 徹		関接骨院	諏訪市湖南北真志野6287	0266-52-7967
関 要一郎		マジノ接骨院	諏訪市湖南4031-6	0266-53-0670
野口 邦治		みよし接骨院	諏訪市中洲3719-2	0266-53-8482
林 則之		はやし鍼灸整骨院	諏訪市豊田1058-8	0266-75-2679
原 隆		原接骨院	諏訪市湖岸通り4-11-2	0266-58-6492
宮坂 卓治		宮坂接骨院	諏訪市小和田南2-6	0266-52-1200
下諏訪町		大森 素久	大森接骨院	諏訪郡下諏訪町広瀬町5382
	高野 広道	高野接骨院	諏訪郡下諏訪町5254-6	0266-27-8834
岡谷市	伊沢 裕	いざわ整骨院	岡谷市若宮2-4-4	0266-24-5566
	大島 久和	大島接骨院	岡谷市幸町7-40	0266-22-3181
	久保田 雄一	久保田整骨院	岡谷市田中町1-2-8	0266-23-1185
	小松 孝史	双葉接骨院	岡谷市川岸上3-7-37	0266-78-9228
	増澤 誠司	増澤接骨院	岡谷市東銀座2-13-20	0266-23-0553
	松野 利幸	松野整骨院	岡谷市本町1-8-5	0266-22-3817
	丸山 敬士	丸山整骨院	岡谷市神明町2-4-36	0266-22-1828
	辰野町	飯塚 康弘	伊北接骨院	上伊那郡辰野町伊那富7672-2
牛丸 定孝		牛丸接骨院	上伊那郡辰野町小野1310-6	0266-46-3334
小野 啓吉		小野整骨院	上伊那郡辰野町小野1218-6	0266-46-2245
長岡 聡		長岡接骨院	上伊那郡辰野町宮木下町3086-1	0266-41-3585
箕輪町	尾曾 共春	嵯峨接骨院	上伊那郡箕輪町中箕輪沢600-1	0265-79-8882
	北原 弘靖	北原整骨院	上伊那郡箕輪町中箕輪松島8360-2	0265-79-5181
	木下 正人	木下接骨院	上伊那郡箕輪町中箕輪木下11994-4	0265-79-8185
	渋谷 善宏	接骨院廣徳堂	上伊那郡箕輪町中箕輪松島9760	0265-79-8119
南箕輪村	小口 幸一	小口接骨院	上伊那郡南箕輪村南殿5098-15	0265-76-9837
	吉原 賢一	吉原接骨院	上伊那郡南箕輪村三本木10245-1	0265-76-8484
伊那市	伊東 功一	伊東接骨院	伊那市高遠町西高遠836-10	0265-94-2081
	片桐 宣洋	片桐接骨院	伊那市荒井区元町3371	0265-72-2353
	佐藤 光洋	佐藤整骨院	伊那市中央区4934-1	0265-72-3713
	下島 克三	下島接骨院	伊那市伊那西町区小黑5294-4	0265-72-7351
	渡邊 尋	みすず接骨院	伊那市美篤7869-1	0265-73-8765
宮田村	田中 賢児	田中整骨院	上伊那郡宮田村3344	0265-85-2116
	中塚 裕美	中塚鍼灸接骨院	上伊那郡宮田村3259-1	0265-85-1020
	平沢 俊秀	平沢接骨院	上伊那郡宮田村北町161-7	0265-85-5303
駒ヶ根市	石田 国博	相良接骨院	駒ヶ根市赤穂14-2048	0265-81-9700
	伊藤 憲郎	伊藤整骨院	駒ヶ根市赤穂福岡9881-37	0265-83-6763
	北村 豊	北村接骨院	駒ヶ根市赤穂東8-5	0265-83-5384
	酒井 省志	酒井整骨院	駒ヶ根市中央2-13	0265-83-2602
	酒井 肇	肇接骨院	駒ヶ根市飯坂1-1-3-6	0265-82-5873
	土川 正司	土川接骨院	駒ヶ根市赤穂4530-7	0265-83-5132

	福沢 茂典	福沢接骨院	駒ヶ根市赤穂10680-12	0265-82-3072	
	宮下 厚	宮下整骨院	駒ヶ根市上穂南1-1	0265-83-3351	
飯島町	溝口 友司	溝口整骨院	上伊那郡飯島町飯島南町1087-1	0265-86-2862	
中川村	宮沢 一夫	宮沢接骨院	上伊那郡中川村片桐4762-13	0265-88-3545	
松川町	小澤 雄司	小澤接骨院	下伊那郡松川町元大島1651-2	0265-36-6050	
	尾曾 元広	嵯峨接骨院	下伊那郡松川町上片桐3314	0265-37-2333	
	北林 武文	北林整骨院	下伊那郡松川町元大島3274-8	0265-36-3424	
	小池 輝宗	小池鍼灸接骨院	下伊那郡松川町元大島5239-2	0265-48-6240	
	後藤 安成	後藤接骨院	下伊那郡松川町元大島3715-4	0265-48-0156	
高森町	福島 講造	福島接骨院	下伊那郡高森町吉田2198-3	0265-35-7030	
	矢澤 克浩	矢澤接骨院	下伊那郡高森町下市田1237-1	0265-35-1805	
豊丘村	伊藤 睦	太陽接骨院	下伊那郡豊丘村神稲127-1	0265-35-6543	
喬木村	下平 寛志	阿島整骨院	下伊那郡喬木村3742	0265-33-4066	
	丸山 申介	丸山接骨院	下伊那郡喬木村16000	0265-33-2033	
飯田市	石原 尚幸	いしはら鍼灸整骨院	飯田市松尾城3975-3	0265-48-0322	
	井坪 克人	井坪整骨院	飯田市高羽町5-4-3	0265-23-2200	
	伊藤 浩兼	知徳接骨院	飯田市上郷飯沼1795-1	0265-22-9022	
	鶯巣 操	鶯巣接骨院	飯田市桐林1602-7	0265-26-7881	
	奥村 幸志	稲丘鍼灸接骨院	飯田市名古熊2381-13	0265-23-6166	
	木下 陽子	三聖接骨院	飯田市駄科892	0265-26-9381	
	木下 甲太郎	カナエ整骨院	飯田市鼎中平1908-3	0265-22-7265	
	桑原 薫	富起接骨院	飯田市上郷黒田1637-1	0265-52-1533	
	小嶋 静人	小島整骨院	飯田市松尾水城2224-6	0265-22-4955	
	小島 誠	小島接骨院	飯田市知久町3-12	0265-22-4686	
	高木 観志	高木整骨院	飯田市上郷黒田1486-5	0265-23-5777	
	土岐 一生	とき接骨院	飯田市北方20-11	0265-56-4355	
	西森 六三	西森接骨院	飯田市南信濃和田1439-6	0260-34-2043	
	羽生 優	はにゅう接骨院	飯田市上郷黒田547-5	0266-49-8036	
	林 滋樹	林接骨院	飯田市川路4674-1	0265-27-2339	
	原 貞行	中京堂整骨院	飯田市鼎切石4339-2	0265-22-4885	
	原 翔一郎	わたや接骨院	飯田市羽場町1-11-8	0265-48-5797	
	原 幸夫	いいだ整骨院	飯田市北方育良1270-4	0265-25-1008	
	馬場 修平	桜町接骨院	飯田市桜町2-44	0265-23-8740	
	肥後 和樹	一色接骨院	飯田市鼎一色2384	0266-49-8126	
	星野 行男	星野接骨院	飯田市北方3870	0265-25-7073	
	松村 秀樹	松村接骨院	飯田市座光寺3495-3	0265-52-2825	
	村松 文次	村松整骨院	飯田市東中央通3244-5	0265-52-0860	
	下條村	田中 兼次	田中接骨院	下伊那郡下條村睦沢584-1	0260-27-2267
	阿南町	土屋 隆恒	土屋接骨院	下伊那郡阿南町新野1332-5	0260-24-2011
		古賀 修平	吉澤整骨院	下伊那郡阿南町西條696-3	0260-22-3669
天龍村	仲間 充基	仲間接骨院	下伊那郡天龍村平岡1080-6	0260-32-3655	

公益社団法人 長野県柔道整復師会

〒380-0958 長野市大字安茂里字伊勢宮2167-9

TEL 026-224-6800 FAX 026-224-7575

ホームページ <https://www.sekkotsu-nagano.or.jp/>



救護のお問合せやご相談等は、上記までお願いいたします

新型コロナウイルス感染予防に関するお願い

体育館内に入場する全員に健康チェックシートの提出が義務づけられています。(観戦者には提出と引き換えにタックシールを渡します。)
タックシールはマスクの上部左側に貼ってください

- ・登録選手1人につき、2人までの家族が入場できます。(当該試合のみ観戦できます)
- ・入場時と退場時には確実に手指のアルコール消毒をお願いします。

- ① 大会の開催可否、家族対象の観戦を認めるかどうかは、南信地区中学校体育連盟より出されている指示に従ってください。
- ② 当日の体温が37.5℃以上の方は入場できません。自動検温機がある会場については、必ず検温をしてから体育館へお入りください。
- ③ 体育館は可能な限り換気をしています。役員の指示なく窓の開閉をしないようにしてください。
- ④ 試合に出ている選手以外はマスクの着用をお願いします。マスクを着用されていない場合は、体育館内への入場をお断りします。また、選手もベンチに戻った際にはマスクを忘れずに着用してください。
- ⑤ 保護者の体育館外から中をのぞく行為はご遠慮ください。会場敷地内に留まらないで下さい。
- ⑥ 使ったベンチは自チームで消毒をしてください。また、TO機材もTOをしたチームで責任を持って消毒をしてください。速やかに次の試合があるチームのために消毒を行ってください。
- ⑦ 指示された控え室以外の場所に入らないようにしてください。また、控え室に置いてあるものにも触れないようにしましょう。万が一触れてしまった場合は、必ずチームで責任を持って消毒をするようにしてください。
- ⑧ 必ずチームで消毒液(濃度75%以上のアルコール)と雑巾を持参し、触れられたところを消毒してください。
- ⑨ スクイズボトル等は個人のもを使用し、共有しないようにしてください。
- ⑩ ※陽性者が出たときの対応
大会に参加した選手、役員、協会審判員、観戦者の中に陽性者が出た場合には、ガイドラインに従って必要な範囲に連絡をします。その際には提出していただいた健康チェックシートも共有させてもらうことがありますので、ご承知おきください。

★タックシールの扱いについて(観戦家族向け)

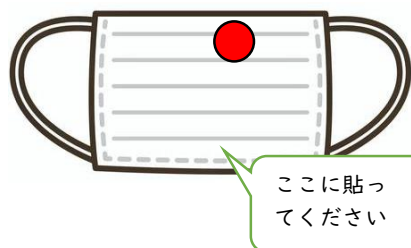

- ・観戦者は健康チェックカードを朝、顧問に提出(1日1枚)
 - ・顧問は内容を確認して、運営責任者に提出。
 - ・運営責任者は提出されたカードの数分のタックシールを顧問に渡す。
 - ・顧問は観戦者にタックシールを配付し、観戦者はマスクの**中央上側の少し左側(図を参照)**にタックシールを付ける。
- ※試合中や1試合目と2試合目で観戦家族の入れ替えはできません。日ごとの入れ替えはできます。**

★会場内にいる大人は、健康チェックカードを提出している証を身に付けています。

- ◎競技役員はネームタグ(青)、協会審判員はネームタグ(赤)を首から下げています。
- ◎正副顧問、外部指導者、部活動指導員はネームタグ(緑)を首から下げています。
- ◎観戦者はマスクにタックシールをつけています。(タックシールの色は日や会場によって違います)