

令和5年度

第62回長野県中学校総合体育大会 南信地区大会 競技実施要項

～バドミントン競技の部～



主 催 南信地区中学校体育連盟
諏訪地方 市町村教育委員会連絡協議委員会
上 伊 那 市町村教育委員会連絡協議委員会
飯 伊 市町村教育委員会連絡協議委員会

共 催 開催地教育委員会 上伊那中学校体育連盟
諏訪中学校体育連盟 下伊那中学校体育連盟

主 管 南信地区競技専門部 各郡市競技専門部

南信地区中学校体育大会 大会長挨拶

新型コロナウイルスの感染症法上の分類が、季節性インフルエンザと同じ5類に移行し、3年にわたる新型コロナ対策は「平時」に近づきつつあります。長野県中学校体育連盟はじめ、各関係各位の皆様のご理解とご協力を得て、コロナ禍前の形式に少しずつ戻しながら、持続可能な形での南信地区大会が開催される運びとなりました。今大会を支えてくださる全ての皆様に心より感謝申し上げます。

生徒の皆さんは部活動の制限が緩和され、コロナ禍のときよりも活動の幅が広がったことと思います。皆さんがこれまで積み重ねてきた練習の成果を発揮し、今まで部活動で得てきた喜びや培ってきた豊かな人間性、正々堂々とルールを守る強い心などを確かめつつ、さらに自分自身を高めていくことができる大会になることを願っています。必要かつ可能な感染拡大防止に努め、安心安全な南信地区大会をみんなで創っていきましょう。そして、相手校や審判への敬意を払い、支えてくださる方々に感謝しながら、かけがえのない仲間とスポーツの喜びや楽しみを味わってください。健闘を祈ります。

南信地区中学校体育連盟会長 矢野 勝彦

令和5年度 南信地区中学校体育大会 役員一覧

役職名	氏名	学校名	役職名	氏名	学校名
会長	矢野 勝彦	諏訪南	委員長	守屋 守	岡谷南部
副会長	高山 和夫	高陵	副委員長	大澤 忠史	旭ヶ丘
	齊藤 博	宮田		横山 英志	飯島
役職名	氏名	学校名	役職名	氏名	学校名
評議員	山田 典史	岡谷東部	幹事	山崎 恵一	岡谷東部
	持田 貴康	竜東		千種 周嗣	緑ヶ丘
	有賀 泰司	伊那東部		千野 憲一	箕輪
監事	松澤 和憲	岡谷西部	事務局【南信・諏訪】	杉本 直人	岡谷東部中
	滝澤 勇一	飯田東	事務局【下伊那】	山本 裕貴	緑ヶ丘中
	塚越 智英	西箕輪	事務局【上伊那】	大嶋 信一郎	箕輪中
理事(担当種目)	氏名	学校名	競技委員長 氏名	学校名	
陸上競技	矢崎 知広	永明	峯村 修平	諏訪清稜中	
水泳競技	塩澤 孝仁	天龍	黒岩 健一	高陵中	
バスケットボール	沼野 俊彦	春富	有岡 竜也	駒ヶ根東中	
サッカー	赤羽 隆	箕輪	松村 元文	赤穂中	
ハンドボール	濱 喜一郎	茅野東部	長坂 直樹	長峰中	
軟式野球	守屋 守	岡谷南部	川上 篤史	旭ヶ丘中	
女子新体操	大澤 忠史	旭ヶ丘	龍野 志織	赤穂中	
バレーボール	横山 英志	飯島	平沢 暁	竜東	
ソフトテニス	小出 覚嗣	原	清水 直紀	赤穂	
バドミントン	竹村 信之	阿南第二	水野 叶夢	赤穂	
ソフトボール	有賀 稔	伊那	藤森 祥平	旭ヶ丘中	
卓球	上澤 浩	高森	宇佐 見和也	飯田西	
柔道	湯本 正芳	緑ヶ丘	梅澤 将寿	辰野中	
剣道	田中 幸一	高遠	溝口 裕直	南箕輪中	
スケート	北澤 孝郎	茅野北部	中柴 良祐	岡谷東部中	

参加校・参加者一覧

		監督	BT	BD	BS	GT	GD	GS	コーチ	コーチ
諏訪	クローバー	植松 真二			1		1		鈴木 勇都	
	下諏訪バドミントンクラブ	中村 裕一		2			2		石河 拓男	
	茅野東部	竹村宏行			1				横山香奈	
	上諏訪	青樹 穰						2	飯山 恵美	
	諏訪南	山口 貴史			1					
	諏訪西	小松 康裕			2	1	2	1	菊池 彰良	
	諏訪	赤羽 貴浩	1		5	1		8	中島 聖	中村 哲也
	諏訪清陵高等学校附属	大槻 雅美						1		
	長峰	佐野 鈴子			1		2		藤森 貴洋	竹下 裕貴
上伊那	TEAM ISHIBA JAPAN長野	新海 清美	1	3	2				上條 秀樹	
	BADMINTON UNIVERSAL HANAYA BENTEN	小林 敏秀				1	1	3	上條 敬一	
	伊那東部	岡田 泰輔	1	2	5	1	5	8	浦野 幹	齋藤 聡史
	伊那	梅澤 美夏						2	根津 匠	
	春富	竹松 哲						2	伊藤 雄大	
	辰野	芳沢 将吾			3			2	正木 秀幸	
	南箕輪	宮坂円莉						1	向山琴理	
	箕輪	佐々木 章太						2	水口 正敬	
赤穂	水野 叶夢	1	1	8	1	2	5	山本 英行	柳澤 竜也	
下伊那	阿南第二	市岡 佳樹	1	1	8			4	木村 思英瑠	
	高森	森本恵子	1	2	5	1	4	7	木村壮一	手塚俊文
	松川町Jr	広沢 年彦	1	1	3	1	3	3	中島 清貴	松田 真紀子
	合計		7	12	45	7	22	51		

上記に載っている方々と運営スタッフ以外の、フロアへの出入りは禁止します。

1 期 日

	【1日目】6月17日(土)	【2日目】6月18日(日)
開 場	7:15	開 場 7:45
練 習	7:40～	練 習 8:10～
監督会議・	8:25～	監督会議 8:40
団体戦オーダーシート交換		競技開始 9:00～
競技開始	9:00～	終了予定 13:30
(団体戦、個人戦の順)		
終了予定	16:30	

※参集による開閉会式は行わない。競技開始前に放送による開始式と諸連絡を行う。

2 競技役員

- <競技委員長> 水野 叶夢 (南信中体連バドミントン専門部専門委員長・赤穂中学校)
- <副競技委員長> 嶺村 直毅 (阿南第二中学校)
- <審判長> 松澤 利美 (長野県バドミントン協会)
- <審判員> 各校・各チーム参加選手
- <運営スタッフ> 参加校顧問(引率顧問含む)、参加チームスタッフ
各校・各チーム参加選手
- <救護員> 伊東 功一 (スポーツボランティア)
北原 弘靖 (スポーツボランティア)
- <会場責任者> 17日: 有賀 泰司 (伊那東部中学校長)
18日: 竹村 信之 (阿南第二中学校長)
権田 敬重 (松川中学校長)

3 参加資格

長野県中学校体育連盟に加入する中学校生徒で、校長が参加を認めたもの。
地域スポーツ団体に所属し、長野県中学校体育連盟に参加を認められた中学校生徒。

4 会 場

駒ヶ根市社会体育館 赤穂中学校体育館 (両日共に)

5 競技規則および方法

(1) 競技規則

令和4年度日本バドミントン協会規則に準じて行う。シャトルは日本バドミントン協会公認第1種水鳥シャトル、1番球を使用する。**(団体戦と個人戦シングルスベスト16(BS、GS)までは持ち寄りとする)**

(2) 実施種目

男子: 団体戦、個人戦(単・複) 女子: 団体戦、個人戦(単・複) ※単複を兼ねての出場は不可。

(3) 表 彰

団体: 男女共に3位(ベスト4) 個人: 男女単、男女複の3位(ベスト4)まで

(4) 出場制限

団体戦は男女ともに2複・1単とする。個人戦は、男女とも各校単8人、複8組以内とする。

(5) 服 装

競技時の服装(上下衣)は、日本バドミントン協会認定のものとする。監督及びコーチは、マッチ

(試合) にふさわしい服装で臨むこと。

(6) 競技方法

- ① トーナメントとし、県大会へ出場するチーム、選手にはすべてランキングをつける。
- ② ポイントはすべてラリーポイント制 1 ゲーム 21 点、2 ゲーム先取の 3 ゲームをマッチとする。
ただし、20 オール、29 オールの場合は除く。20 : 20 になったときは、その後最初に 2 点リードしたときにゲームを得る。29 : 29 になったときは、1 点リードして、30 点になったときにゲームを得る。
- ③ 敗者審判制を採用する (試合終了後、直ちに本部へ来る)。
- ④ ゲーム内で片方が 11 点先取したときのインターバルは 60 秒、各ゲーム間のインターバルは 120 秒とする。(片方以上の選手の要請による)
- ⑤ プレイヤーはインプレー中でなければ、試合中に監督またはコーチから助言を受けてもよい。また、インターバル中は、監督またはコーチがコート内で助言をしてもよい。
- ⑥ 同一選手、同チームが続けて試合をする場合は、前の試合終了から 5 分程度の休憩をとる。
- ⑦ 団体戦のオーダーシートは、8 : 20 に相手チームと交換すると同時に、本部にも 1 部提出する。
- ⑧ **中学校として参加するチーム**の監督は参加生徒の学校の教員または部活動指導員であること。学校事情によっては学校長が認めた外部指導者を監督または引率者とすることができる。コーチは学校長の認めた者であること。
- ⑨ 団体戦でベンチに入れるのは監督、エントリーされた選手、マネージャー、コーチとする。
- ⑩ 団体戦のエントリー変更は、監督会議の際に申し出る。
- ⑪ 個人戦でベンチに入れるのは監督とコーチ (学校長の認めた者) のみとする。
- ⑫ ベンチは先にコールされた方が本部に向かって左側とする。
- ⑬ 団体戦は 3 試合を平行して行い、勝敗がつき次第終了 (打ち切り) とする。
- ⑭ 団体戦の初戦に限り、各校 3 分間の練習時間をとる。
- ⑮ ゲーム中の水分補給は基本的にインターバル中に行うこと。スクイズボトルは、ふたをきちんと閉め、水滴が床に落ちないようにタオルを巻くなどの処置をする。ペットボトルは禁止とする。
- ⑯ 県大会には、団体戦男子 4 校女子 4 校、個人戦単男女各 8 名、個人戦複男女各 8 組を推薦する。そのために、すべてにランキングをつける。

6 諸注意

- (1) 団体戦に参加する学校・チームは、1 チームにつき、**日本バドミントン協会第一種検定球(1番球)を半ダース持参**すること。なお、**シャトルの筒には学校名・クラブチーム名を明記**すること。
- (2) インプレー中の応援は一切しない。インプレー中、プレーに関わる指示があった場合はフォルトとする。
- (3) 競技フロア内での携帯電話の使用は一切認めない。
- (4) **審判は敗者審判制をとるので、各校・各チーム選手は審判ができるようにしておく**こと。団体戦、および個人戦 1 回戦の審判のコート割については競技開始前に放送等で連絡する。
- (5) 1 日目の練習は、7 時 40 分より 8 時 25 分までとする (コート割あり)。競技開始前に本部より競技に係る注意事項等の連絡をするので、静かに聴くこと。
- (6) 選手は放送をよく聴き、自分の試合のコールがあったら素早く試合コートに入るようにすること。
- (7) 試合が終了したら、審判、競技者とも直ちに本部席に来ること。(試合結果の確認をし、敗者には次の試合の審判を行ってもらう)

- (8) 体育館内での飲食は禁止とする。(ゲーム中の水分補給は認める)
- (9) 各校・各チーム整理整頓をし、持ち物の紛失がないよう気をつける。また、ごみの持ち帰りも必ず行うこと。
- (10) 水筒またはスクイズボトルを持参し、熱中症等にならないようこまめに水分補給をすること。
- (11) 下履きは、各自ビニール袋に入れて管理すること。上下履きの区別やトイレの使い方に心を配ること。
- (12) 貴重品を持参しない、体育館内でスマホ等の情報端末を扱わない、あめやガムなどの菓子類を持ってこないなど、中体連の大会としてふさわしい行動がとれるようにすること。
- (13) 両日練習が終わった時点で監督会議を行うため、団体戦に出場しないチームも朝から会場にいるようにすること。もしくは、監督だけでも朝から会場にいるようにすること。

7 館内来場者への申し合わせ事項

- (1) 写真や動画の撮影は、各校・各チームの来場を許可された者(監督、コーチ、保護者、学校職員、チームスタッフ)とする。撮影を希望する場合は、事前に撮影許可書に必要事項を記入して、事前にチームの代表者に提出する。代表者は撮影希望者のリストを当日専門委員会に提出し、許可を得る。
- (2) (1)に示した者以外が撮影を希望する場合は当日受付にて撮影許可書に記入をし、許可を得てピブスを着用する。
- (3) 個人情報保護のため、本大会で撮影した動画、写真のインターネット上、SNS 等へのアップロード、動画のライブ配信の一切を禁止する。
- (4) スムーズな試合進行のため、観客席からの応援は拍手のみとする。また、ベンチ・コーチ席からも歌ったり、一斉に同じリズムや掛け声を発したりするような応援は控えるものとする。
- (5) ゴミはすべて持ち帰るようにする。
- (6) 会場のものはすべて借用しているものなので、大切に扱うようにする。
- (7) 本要項は、運営スタッフ、各校・各チーム男女の監督、コーチに1部ずつ配付する。また、プログラムは登録選手1人につき1部ずつ配付する。
- (8) 本プログラムに記載されている個人情報は、大会運営業務以外に使用しない。

8 会場図

- 来場者は下履きを入れる袋を持参し、各自で管理する。
- 会場入口の受付にて入館許可証(監督、コーチ、引率者)の着用を行う。
- 駒ヶ根市社会体育館と赤穂中学校体育館の行き来の際は、上履きのまま、犬走りを通して移動してよい。
- 各チームの控え場所については、こちらからは指定しないが、赤穂中学校体育館ギャラリー、渡り廊下屋根下を譲り合って利用する。

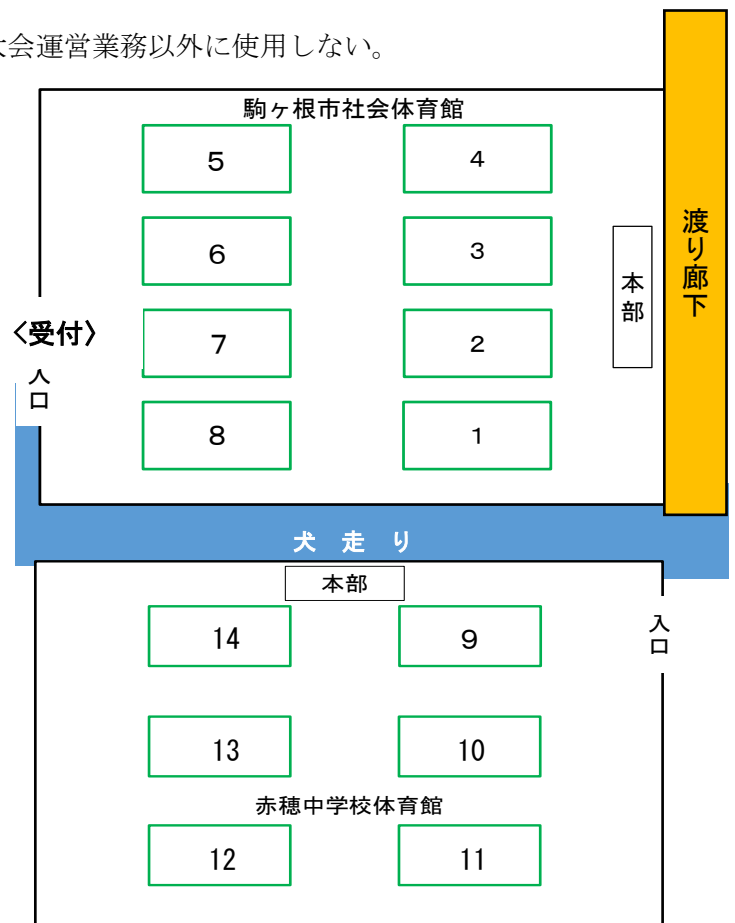

※コロナ対策としての対応は本要項配付時点では特に設けないが、基本的な感染対策は各校・チームで行っていく。今後の状況によっては保護者の観戦等対応を変更する可能性がある。

バスや自動車で来場する生徒の乗降場所、駐車場について

- (1) 運営スタッフ、コーチは、駒ヶ根市社会体育館の駐車場や社会体育館西側のスペースをご利用ください【図1】。ただし、社会体育館に向かう道路の一部は、午前7時から午前9時、午後3時から午後5時に通行禁止となる道路なので、その時間帯を避けて通行していただくか、迂回していただくようお願いします。(利用が難しい場合は、正門側駐車場、東校舎周辺駐車場を利用してください。)
- (2) 6月17日(土)の生徒の集合場所(乗降場所)、保護者の車、チームのバスは、赤穂中学校敷地内の駐車場(正門側駐車場、東校舎周辺駐車場)【地図1】または赤穂小学校駐車場【地図2】に駐車するようにしてください。指定された場所以外に駐車しないようにしてください。



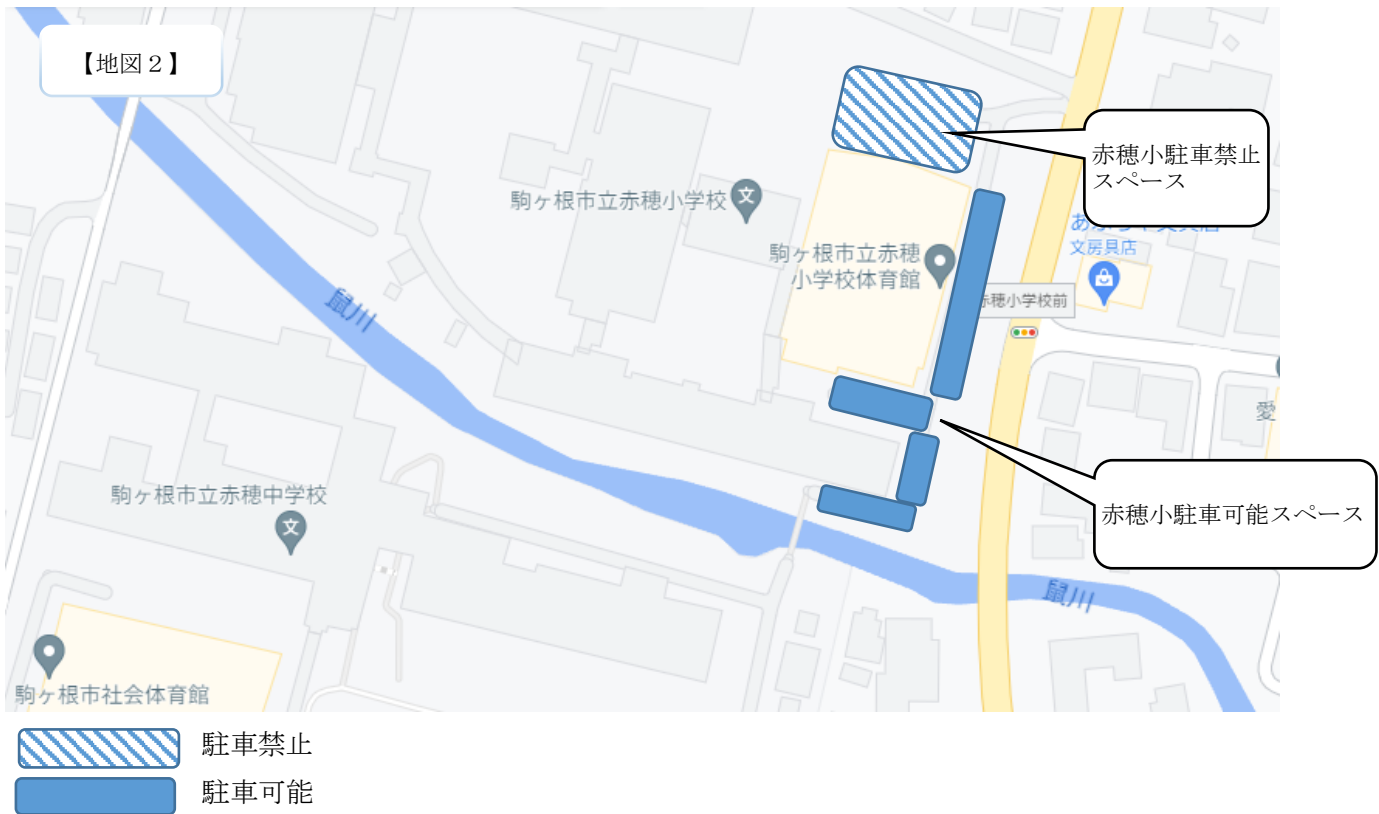

(3) 6月18日(日)の生徒の集合場所(乗降場所)、保護者の車、チームのバスは、赤穂中学校敷地内の駐車場(正門側駐車場、東校舎周辺駐車場)【地図1】または駒ヶ根市役所駐車場【地図3】に駐車するようにしてください。指定された場所以外に駐車しないようにしてください。

(4) 2日間で駐車スペースが変わるので確認してご利用ください。



5 タイムテーブル

* 試合進行は流し込み形式で行い、空いたコートに順次試合を入れていきます。このタイムテーブルの通りのコートになるとは限りません。

* 各選手の試合間は、要項の記載通り5分は空けるようにします。

* 試合進行が早まる場合、遅くなる場合（放送）に注意してください。

6月17日（土）

	駒ヶ根市社会体育館						赤穂中学校体育館							
	1(Sのみ)	2	3	4(Sのみ)	5(Sのみ)	6	7	8(Sのみ)	9	10	11	12	13	14
1	9:00~9:40	GT1	→	GT2	→	GT2	→		BT1	→	→	BT2	→	→
2	9:40~10:20	GT3	→	GT4	→	GT4	→		BT3	→	→	BT4	→	→
3	10:20~11:00	GT5	→						BT5	→	→			
4	11:00~11:40	GT6	→	GT7	→	GT7	→		BT6	→	→	BT7	→	→
5	11:40~12:10	GS1	GS2	GS3	GS4	GS5	GS6	GS7	GS8	GS8	BS2	BS4	BS5	BS6
6	12:10~12:40	GS9	GS10	GS11	GS12	GS13	GS14	GS15	GS16	GS16	BS8	BD2	BD3	BD4
7	12:40~13:10	GS17	GS18	GS19	GS20	GS21	GS22	GS23	GS24	GS24	BS10	BS12	BS13	BS14
8	13:10~13:40	GS25	GD1	GD2	GS26	GS27	GD3	GD4	GS28	GS28	BS16	BS18	BS19	BS20
9	13:40~14:10	GS29	GD5	GD6	GS30	GS31	GD7	GD8	BS27	BS27	BS22	BS24	BS25	BS26
10	14:10~14:40	GS32	GD9	GD10	GS33	BS28	GD11	GD12	BS29	BS29	BS31	BS33	BS34	BS35
11	14:40~15:10	GS34	GD13	GD14	GS35	GS36	GS37	GS38	GS39	GS39	BS36	BD6	BD7	BD8
12	15:10~15:40		GS40	GS41			GS42	GS43						

6月18日（日）

	駒ヶ根市社会体育館						赤穂中学校体育館							
	1	2	3	4	5	6	7	8	9	10	11	12	13	14
1	9:00~9:40	GT8	→		BT8	→	→							
2	9:40~10:20	BS38	BD9	BD10	BS39	BS40	GD15	GD16	BS41	GS44	GS45	GS47	GD17	GD18
3	10:20~11:00	BS42	BS43	BS46	GS48	GS49	GD19	GD20	BS47	GS52	GS53	GD24	BD13	BD14
4	11:00~11:40	GS50	BD15	BD16	GS35	BS44	GD25	GD26	BS45	GS54	GS55		BS48	BS49
5	11:40~12:10									BD11	BD12		GD21	GD22
6	12:10~12:40	片付け						片付け						

6 練習・審判割

6月17日(土) 練習割・審判割

			駒ヶ根市社会体育館					赤穂中学校体育館									
練習			1	2	3	4	5	6	7	8	9	10	11	12	13	14	
1	7:40~7:55	赤穂	諏訪					伊那東部									
練習			南箕輪・飯島	茅野東部・諏訪南	辰野	諏訪清陵・箕輪	上諏訪・春富・伊那	松川町Jr	諏訪西	高森	下バド	イシバジヤパン	HANAYA弁天	クロバー			
2	7:55~8:10		阿南第二					長野									
練習			監督会議・団体戦オードナーシート交換(各校監督は本部集合)														
3	8:10~8:25		長峰					辰野									
	8:20~		開始式(放送連絡)														
	8:45~		開始式(放送連絡)														
1	9:00~9:40		GT1				GT2				BT1				BT2		
	主審・線審・得点		赤穂					高森					伊那東部				
2	9:40~10:20		GT3				GT4				BT3				BT4		
	主審・線審・得点		GT1の敗者					GT2の敗者					BT1の敗者				
3	10:20~11:00		GT5								BT5						
	主審・線審・得点		GT3の敗者					BT3の敗者									
4	11:00~11:40		GT6				GT7				BT6				BT7		
	主審・線審・得点		GT1の敗者					GT2の敗者					BT2の敗者				
5	11:40~12:10		GS1	GS2	GS3	GS4	GS5	GS6	GS7	GS8	BS1	BS2	BS3	BS4	BS5	BS6	
	主審・線審・得点		赤穂	伊那東部	諏訪	高森	伊那東部	赤穂	松川町Jr	HANAYA弁天	諏訪	赤穂	阿南第二	イシバジヤパン	高森	伊那東部	
6	12:10~12:40		GS17	GS18	GS19	GS20	GS21	GS22	GS23	GS24	BS7	BS8	BD1	BD2	BD3	BD4	
	主審・線審・得点		以降、敗者審判					以降、敗者審判									

6月18日(日) 練習割

			駒ヶ根市社会体育館					赤穂中学校体育館									
練習			1	2	3	4	5	6	7	8	9	10	11	12	13	14	
1	8:10~8:25		GS44~GS47の選手					GS15~GD18の選手									
練習			BS38~BS41の選手					BD9, BD10の選手									
2	8:25~8:40																

男子団体(BT)

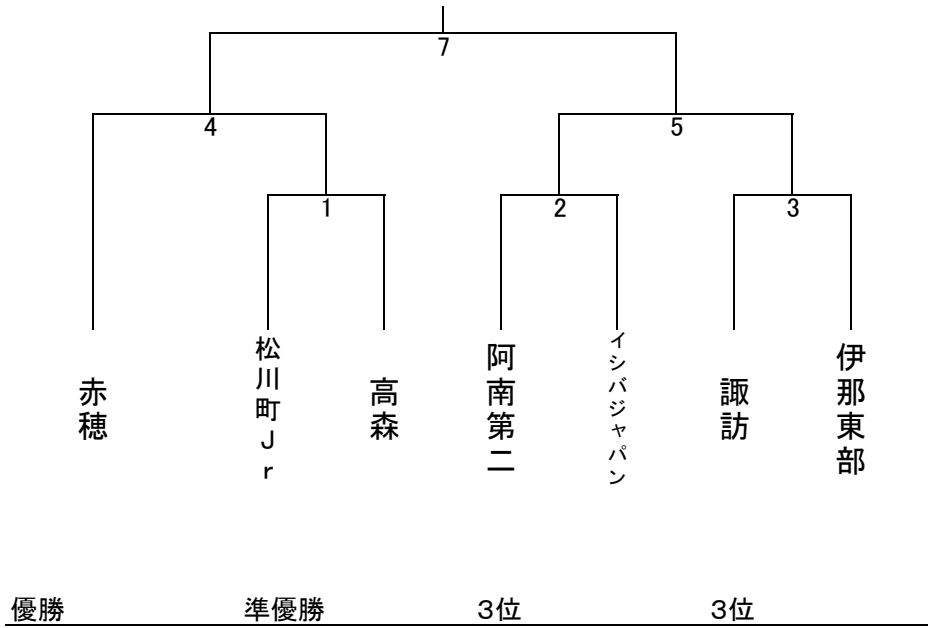

3位ランキング決定戦

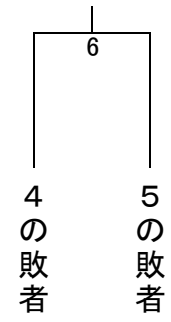

2位3位決定戦

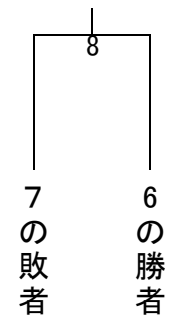

女子団体(GT)

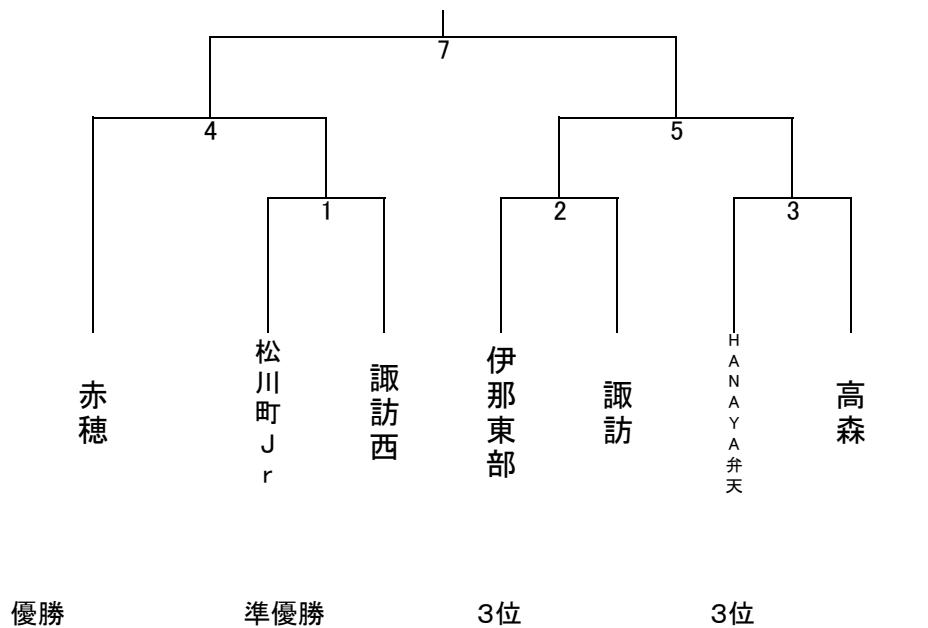

3位ランキング決定戦

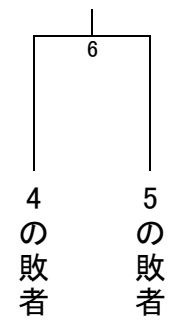

2位3位決定戦

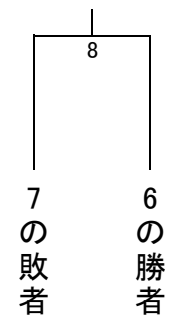

女子単 (GS)

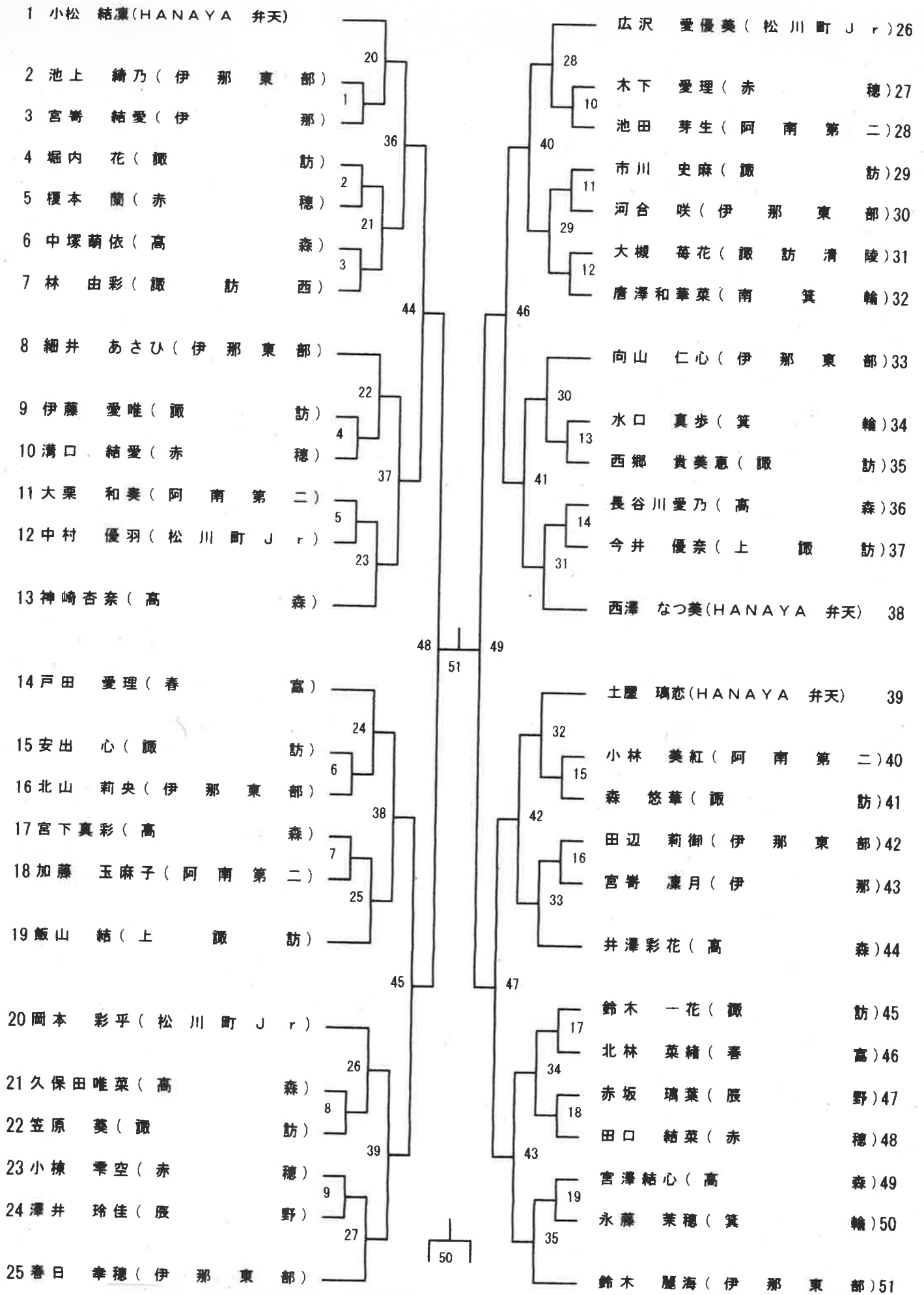

44の敗者 ———— 52 ———— 46の敗者
 45の敗者 ———— 54 ———— 47の敗者

5位決定戦

52の敗者 ———— 55 ————
 53の敗者 ————

7位決定戦

女子複(GD)

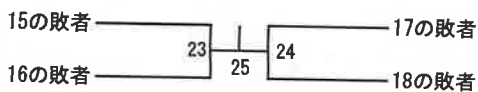
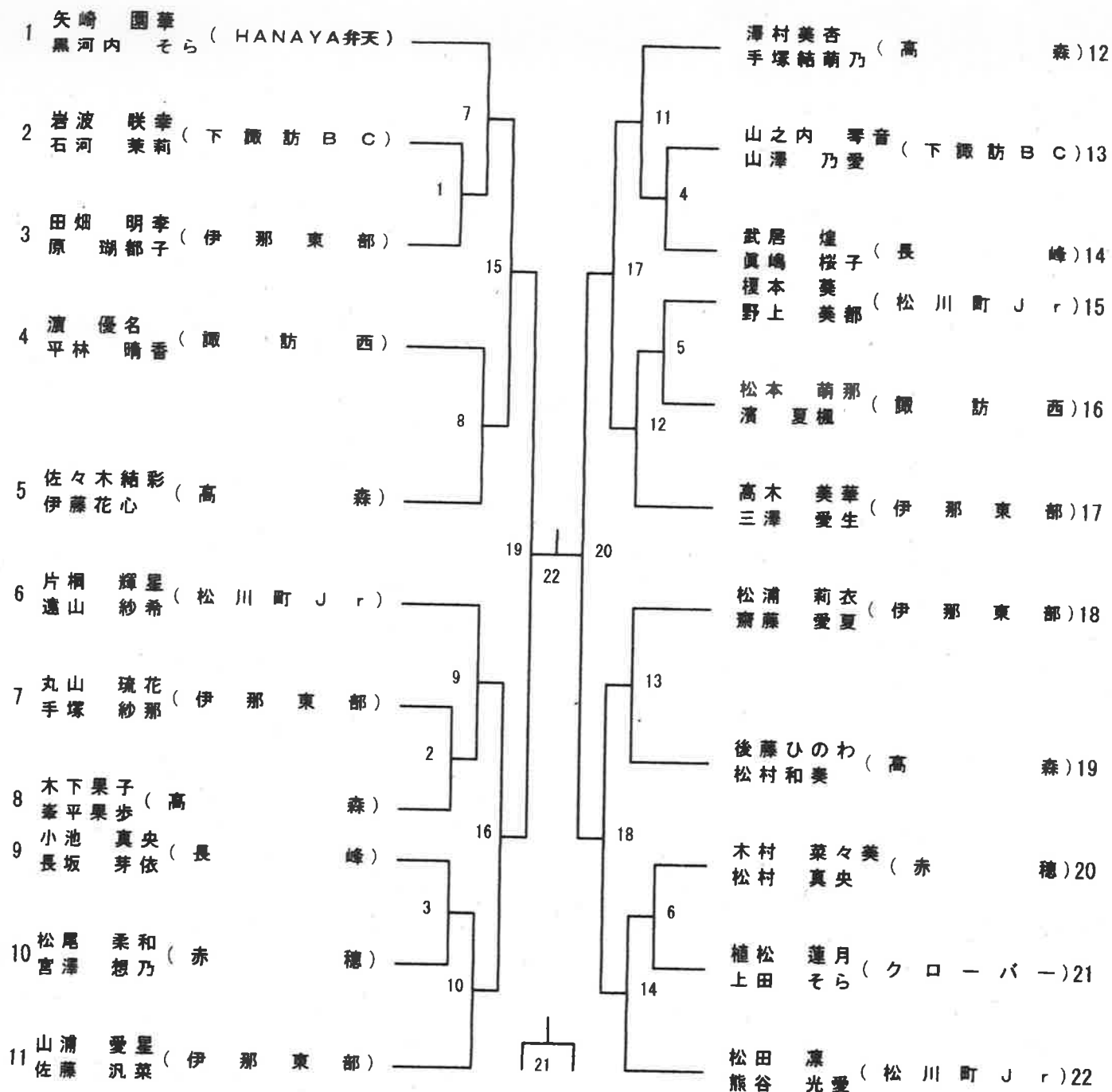

5位決定戦

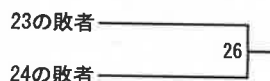

7位決定戦

男子単

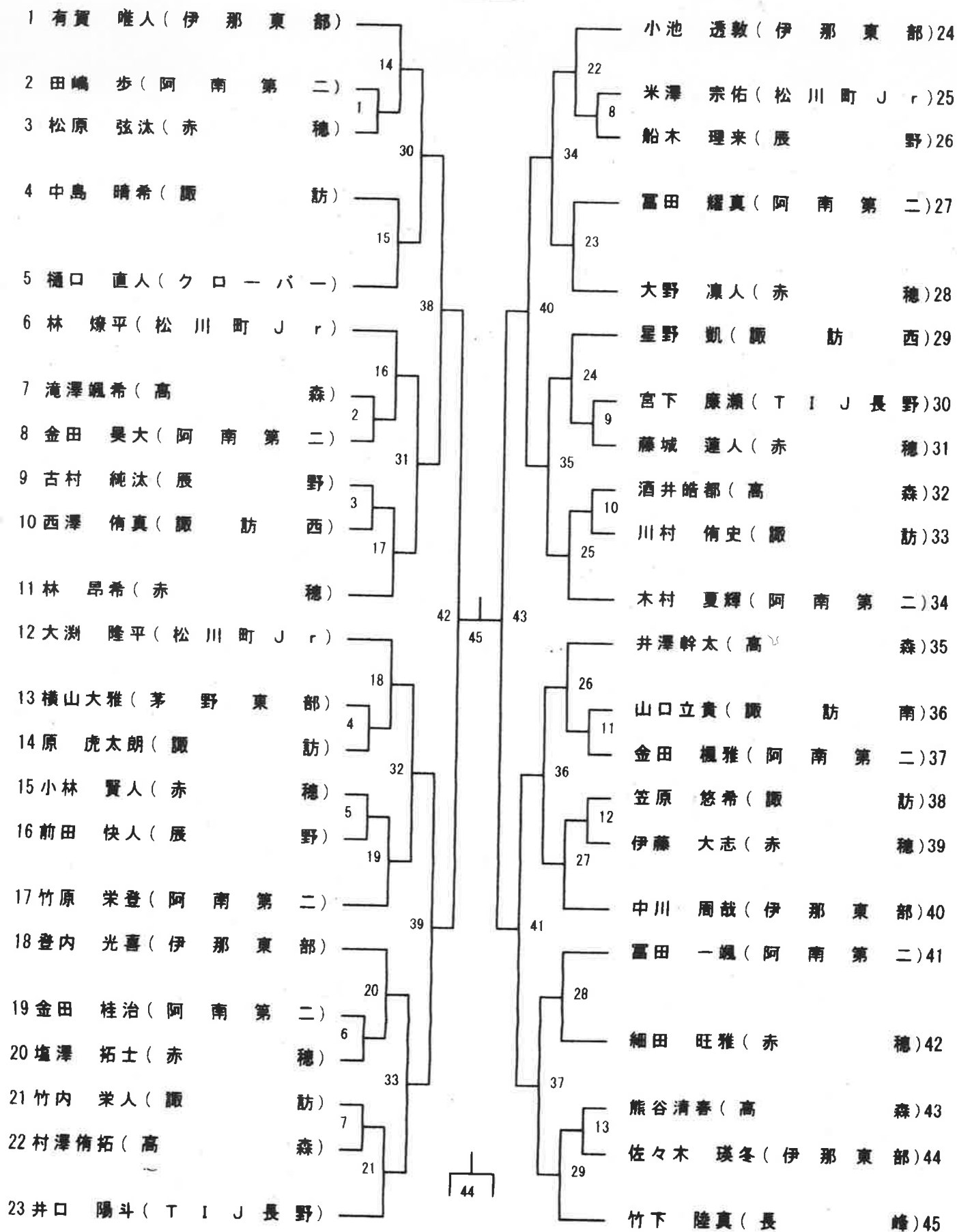

38の敗者 ———— 46 ———— 47 ———— 40の敗者
 39の敗者 ———— 48 ———— 41の敗者
5位決定戦

46の敗者 ———— 49 ————
 47の敗者 ————
7位決定戦

男子複(BD)

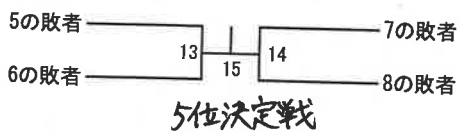
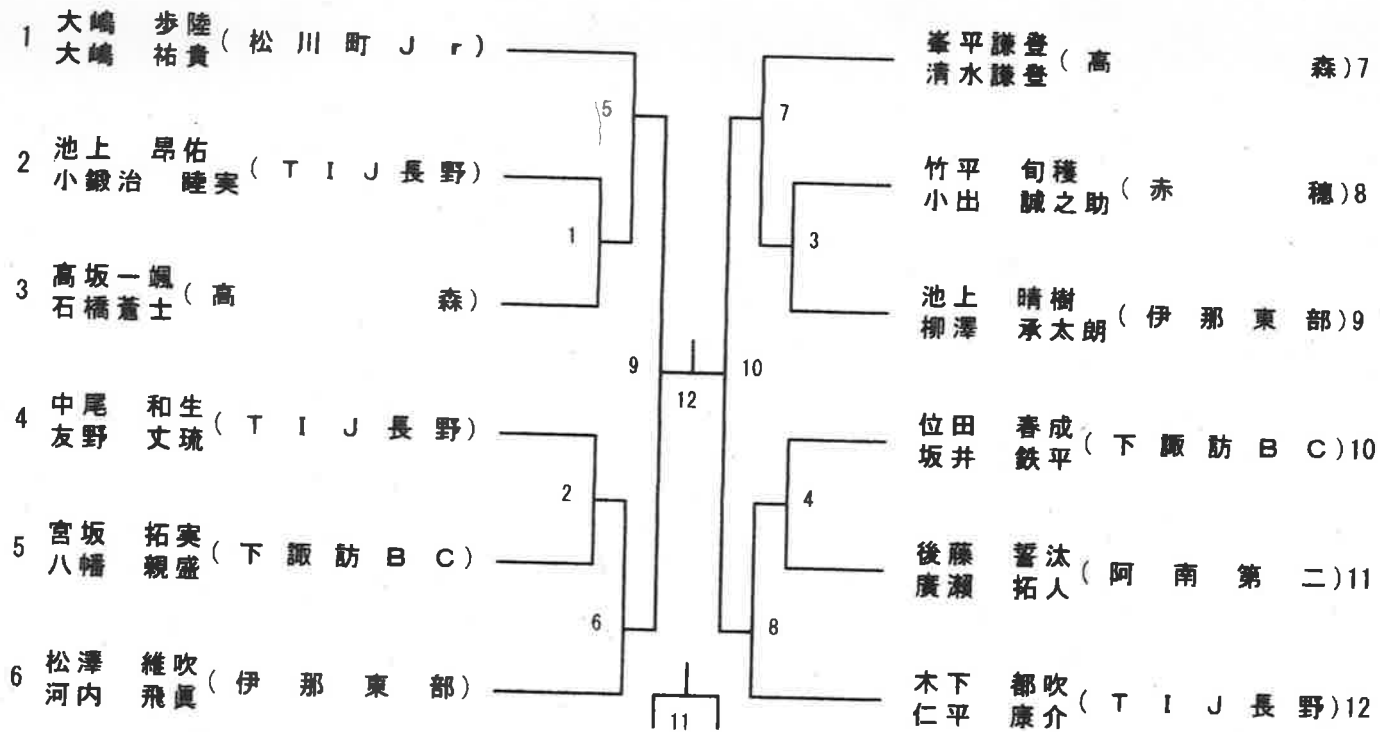

公益社団法人長野県柔道整復師会南信支部 会員名簿

(令和5年4月20日現在)

市町村	氏名	施術所名称	施術所住所	電話番号	
富士見町	伊藤 篤	鶴亀整骨院	諏訪郡富士見町富士見3150-1	0266-62-7321	
	上原 哲	上原接骨院	諏訪郡富士見町落合11022-1	0266-62-6833	
	中山 卓郎	中山整骨院	諏訪郡富士見町境7383-3	0266-65-3180	
原村 茅野市	藤森 彰人	八ツ手接骨院	諏訪郡原村3909-7	0266-79-4480	
	赤羽 翔	あかはね接骨院	茅野市ちの横内2765-12	0266-82-6055	
	牛山 正実	牛山接骨院	茅野市本町東2-14	0266-72-2507	
	太田 栄造	太田接骨院	茅野市ちの617-7	0266-72-4712	
	小野 智子	小野接骨院	茅野市本町西7-21	0266-73-2300	
	土屋 富康	つちや接骨院	茅野市塚原2-7-12	0266-73-8832	
	中條 茂幸	浅井接骨院	茅野市ちの7016	0266-72-3061	
	藤田 良輔	ふじた接骨院	茅野市玉川5327-11	0266-73-0433	
	矢嶋 大輔	やじま整骨院	茅野市ちの290-1	0266-72-7766	
諏訪市	秋山 友彦	あきやま整骨院	諏訪市諏訪1-24-18	0266-57-4460	
	阿部 光典	阿部整骨院	諏訪市湖南6539-2	0266-53-1282	
	木村 浩士	紅陵接骨院	諏訪市四賀303-1	0266-57-4111	
	関 徹	関接骨院	諏訪市湖南北真志野6287	0266-52-7967	
	関 要一郎	マシノ接骨院	諏訪市湖南4031-6	0266-53-0670	
	野口 邦治	みよし接骨院	諏訪市中洲3719-2	0266-53-8482	
	林 則之	はやし鍼灸整骨院	諏訪市豊田1058-8	0266-75-2679	
	原 隆	原接骨院	諏訪市湖岸通り4-11-2	0266-58-6492	
	宮坂 卓治	宮坂接骨院	諏訪市小和田南2-6	0266-52-1200	
	下諏訪町	大森 素久	大森接骨院	諏訪郡下諏訪町広瀬町5382	0266-28-6670
		高野 広道	高野接骨院	諏訪郡下諏訪町5254-6	0266-27-8834
	岡谷市	伊沢 裕	いざわ整骨院	岡谷市若宮2-4-4	0266-24-5566
大島 久和		大島接骨院	岡谷市幸町7-40	0266-22-3181	
久保田 雄一		久保田整骨院	岡谷市田中町1-2-8	0266-23-1185	
小松 孝史		双葉接骨院	岡谷市川岸上3-7-37	0266-78-9228	
増澤 誠司		増澤接骨院	岡谷市東銀座2-13-20	0266-23-0553	
松野 利幸		松野整骨院	岡谷市本町1-8-5	0266-22-3817	
丸山 敬士		丸山整骨院	岡谷市神明町2-4-36	0266-22-1828	
辰野町	飯塚 康弘	伊北接骨院	上伊那郡辰野町伊那富7672-2	0266-41-5241	
	牛丸 定孝	牛丸接骨院	上伊那郡辰野町小野1310-6	0266-46-3334	
	小野 啓吉	小野整骨院	上伊那郡辰野町小野1218-6	0266-46-2245	
	長岡 聡	長岡接骨院	上伊那郡辰野町宮木下町3086-1	0266-41-3585	
箕輪町	尾曾 共春	嵯峨接骨院	上伊那郡箕輪町中箕輪沢600-1	0265-79-8882	
	北原 弘靖	北原整骨院	上伊那郡箕輪町中箕輪松島8360-2	0265-79-5181	
	木下 正人	木下接骨院	上伊那郡箕輪町中箕輪木下11994-4	0265-79-8185	
	渋谷 善宏	接骨院廣徳堂	上伊那郡箕輪町中箕輪松島9760	0265-79-8119	
南箕輪村	小口 幸一	小口接骨院	上伊那郡南箕輪村南殿5098-15	0265-76-9837	
	吉原 賢一	吉原接骨院	上伊那郡南箕輪村三本木10245-1	0265-76-8484	
伊那市	伊東 功一	伊東接骨院	伊那市高遠町西高遠836-10	0265-94-2081	
	片桐 宣洋	片桐接骨院	伊那市荒井3371	0265-72-2353	
	佐藤 光洋	佐藤整骨院	伊那市中央4934-1	0265-72-3713	
	下島 克三	下島接骨院	伊那市伊那西町5294-4	0265-72-7351	
	渡邊 尋	みすず接骨院	伊那市仙美7869-1	0265-73-8765	
宮田村	田中 賢児	田中整骨院	上伊那郡宮田村3344	0265-85-2116	
	中塚 裕美	中塚鍼灸接骨院	上伊那郡宮田村3259-1	0265-85-1020	
	平沢 俊秀	平沢接骨院	上伊那郡宮田村161-7	0265-85-5303	
駒ヶ根市	石田 国博	相良接骨院	駒ヶ根市赤穂14-2048	0265-81-9700	
	伊藤 憲郎	伊藤整骨院	駒ヶ根市赤穂福岡9881-37	0265-83-6763	
	北村 豊	北村接骨院	駒ヶ根市赤穂東8-5	0265-83-5384	
	酒井 省志	酒井整骨院	駒ヶ根市中央2-13	0265-83-2602	
	酒井 肇	肇接骨院	駒ヶ根市飯坂1-9-40	0265-82-5873	
	土川 正司	土川接骨院	駒ヶ根市赤穂4530-7	0265-83-5132	
	福沢 茂典	福沢接骨院	駒ヶ根市赤穂10680-12	0265-82-3072	
	宮下 厚	宮下整骨院	駒ヶ根市上穂南1-1	0265-83-3351	
飯島町	溝口 友司	溝口整骨院	上伊那郡飯島町飯島1087-1	0265-86-2862	

市町村	氏名	施術所名称	施術所住所	電話番号
中川村	宮沢 一夫	宮沢接骨院	上伊那郡中川村片桐4762-13	0265-88-3545
松川町	小澤 雄司	小澤接骨院	下伊那郡松川町元大島1651-2	0265-36-6050
	尾曾 元広	嵯峨接骨院	下伊那郡松川町上片桐3314	0265-37-2333
	北林 武文	北林整骨院	下伊那郡松川町元大島3274-8	0265-36-3424
	小池 輝宗	小池鍼灸接骨院	下伊那郡松川町元大島5239-2	0265-48-6240
	後藤 安成	後藤接骨院	下伊那郡松川町元大島3715-4	0265-48-0156
高森町	福島 講造	福島接骨院	下伊那郡高森町吉田2198-3	0265-35-7030
	矢澤 克浩	矢澤接骨院	下伊那郡高森町下市田1237-1	0265-35-1805
豊丘村	伊藤 睦	太陽接骨院	下伊那郡豊丘村神稲127-1	0265-35-6543
喬木村	下平 寛志	阿島整骨院	下伊那郡喬木村3742	0265-33-4066
	丸山 申介	丸山接骨院	下伊那郡喬木村16000	0265-33-2033
飯田市	石原 尚幸	いしはら鍼灸整骨院	飯田市松尾城3975-3	0265-48-0322
	井坪 克人	井坪整骨院	飯田市高羽町5-4-3	0265-23-2200
	伊藤 浩兼	知徳接骨院	飯田市上郷飯沼1795-1	0265-22-9022
	鶯巣 操	鶯巣接骨院	飯田市桐林1602-7	0265-26-7881
	奥村 幸志	稲丘鍼灸接骨院	飯田市名古屋2381-13	0265-23-6166
	木下 陽子	三聖接骨院	飯田市駄科892	0265-26-9381
	木下 甲太郎	カナエ整骨院	飯田市鼎中平1908-3	0265-22-7265
	小嶋 静人	小島整骨院	飯田市松尾水城2224-6	0265-22-4955
	小島 誠	小島接骨院	飯田市知久町3-12	090-8519-1990
	真田 芳拓	さなだ鍼灸接骨院	飯田市上郷黒田1637-1	0265-52-1533
	高木 観志	高木整骨院	飯田市上郷黒田1486-5	0265-23-5777
	土岐 一生	とき接骨院	飯田市北方20-11	0265-56-4355
	西森 六三	西森接骨院	飯田市南信濃和田1439-6	0260-34-2043
	羽生 優	はにゆう接骨院	飯田市上郷黒田547-5	0266-49-8036
	林 滋樹	林接骨院	飯田市川路4674-1	0265-27-2339
	原 翔一郎	わたや接骨院	飯田市羽場町1-11-8	0265-48-5797
	原 幸夫	いいだ整骨院	飯田市北方育良1270-4	0265-25-1008
	馬場 修平	桜町接骨院	飯田市桜町2-44	0265-23-8740
	肥後 和樹	一色接骨院	飯田市鼎一色376-1	0266-49-8126
	星野 行男	星野接骨院	飯田市北方3870	0265-25-7073
	松村 秀樹	松村接骨院	飯田市座光寺3531-6	0265-52-2825
	村松 文次	村松整骨院	飯田市東中央通3244-5	0265-52-0860
	下條村	田中 兼次	田中接骨院	下伊那郡下條村睦沢584-1
阿南町	土屋 隆恒	土屋接骨院	下伊那郡阿南町新野1332-5	0260-24-2011
	古賀 修平	吉澤整骨院	下伊那郡阿南町西條696-3	0260-22-3669
天龍村	仲間 充基	仲間接骨院	下伊那郡天龍村平岡1080-6	0260-32-3655

公益社団法人 長野県柔道整復師会

〒380-0958 長野市大字安茂里字伊勢宮2167-9

TEL 026-224-6800 FAX 026-224-7575

ホームページ <https://www.sekkotsu-nagano.or.jp/>



救護のお問合せやご相談等は、上記までお願いいたします