

令和5年度

## 第62回 長野県中学校総合体育大会

### 南信地区大会 競技実施要項

### ＝バスケットボール競技の部＝



- 1 主催 南信地区中学校体育連盟 諏訪地方・上伊那・下伊那の市町村教育委員会連絡協議会  
2 共催 諏訪・上伊那・下伊那の中学校体育連盟  
茅野市・富士見町・南箕輪村・伊那市・豊丘村・高森町教育委員会  
3 主管 南信地区中学校体育連盟バスケットボール専門部  
諏訪・上伊那・下伊那の中学校体育連盟バスケットボール専門部

- 4 期日 令和5年 6月10日(土) (1日目) 6月17日(土) (2日目)  
6月24日(土) (3日目) 6月25日(日) (4日目)

5 会場

	男子	女子
1日目	茅野市総合体育館 (A・B)	富士見町民センター (C・D)
	富士見町民センター (C・D)	伊那東部中学校体育館 (G・H)
	南箕輪村民体育館 (E・F)	高森中学校体育館 (K・L)
	豊丘中学校体育館 (I・J)	
2日目	茅野市総合体育館 (A・B)	富士見町民センター (C・D)
	富士見町民センター (C・D)	伊那東部中学校体育館 (G・H)
	南箕輪村民体育館 (E・F)	高森中学校体育館 (K・L)
	豊丘中学校体育館 (I・J)	
3日目	茅野市総合体育館 (A・B)	富士見町民センター (C・D)
4日目	茅野市総合体育館 (A・B)	富士見町民センター (C・D)

6 日程

	開場	公式練習	開会式	開始式	競技開始	閉会式
1日目	7:40	8:00	行いません		8:30	
2日目	7:40	8:00		行いません	8:30	
3日目	7:40	8:00		行いません	8:30	
4日目	8:00	開始式終了後から		8:20	9:00	13:20

※保護者会長会を、1日目のみ8:10から行います。場所は会場図をご覧ください。

※顧問打ち合わせ会を、8:00(最終日は8:10)から行います。

# 南信地区中学校体育大会 大会長挨拶

新型コロナウイルスの感染症法上の分類が、季節性インフルエンザと同じ5類に移行し、3年にわたる新型コロナ対策は「平時」に近づきつつあります。長野県中学校体育連盟はじめ、各関係各位の皆様のご理解とご協力を得て、コロナ禍前の形式に少しずつ戻しながら、持続可能な形で南信地区大会が開催される運びとなりました。今大会を支えてくださる全ての皆様に心より感謝申し上げます。

生徒の皆さんは部活動の制限が緩和され、コロナ禍のときよりも活動の幅が広がったことと思います。皆さんがこれまで積み重ねてきた練習の成果を発揮し、今まで部活動で得てきた喜びや培ってきた豊かな人間性、正々堂々とルールを守る強い心などを確かめつつ、さらに自分自身を高めていくことができる大会になることを願っています。必要かつ可能な感染拡大防止に努め、安心安全な南信地区大会をみんなで創っていきましょう。そして、相手校や審判への敬意を払い、支えてくださる方々に感謝しながら、かけがえのない仲間とスポーツの喜びや楽しみを味わってください。健闘を祈ります。

南信地区中学校体育連盟会長 矢野 勝彦

## 令和5年度 南信地区中学校体育大会 役員一覧

役職名	氏名	学校名	役職名	氏名	学校名
会長	矢野 勝彦	諏訪南	委員長	守屋 守	岡谷南部
副会長	高山 和夫	高陵	副委員長	大澤 忠史	旭ヶ丘
	齊藤 博	宮田		横山 英志	飯島
役職名	氏名	学校名	役職名	氏名	学校名
評議員	山田 典史	岡谷東部	幹事	山崎 恵一	岡谷東部
	持田 貴康	竜東		千種 周嗣	緑ヶ丘
	有賀 泰司	伊那東部		千野 憲一	箕輪
監事	松澤 和憲	岡谷西部	事務局【南信・諏訪】	杉本 直人	岡谷東部中
	滝澤 勇一	飯田東	事務局【下伊那】	山本 裕貴	緑ヶ丘中
	塚越 智英	西箕輪	事務局【上伊那】	大嶋 信一郎	箕輪中
理事(担当種目)	氏名	学校名	競技委員長 氏名	学校名	
陸上競技	矢崎 知広	永明	峯村 修平	諏訪清稜中	
水泳競技	塩澤 孝仁	天龍	黒岩 健一	高陵中	
バスケットボール	沼野 俊彦	春富	有岡 竜也	駒ヶ根東中	
サッカー	赤羽 隆	箕輪	松村 元文	赤穂中	
ハンドボール	濱 喜一郎	茅野東部	長坂 直樹	長峰中	
軟式野球	守屋 守	岡谷南部	川上 篤史	旭ヶ丘中	
女子新体操	大澤 忠史	旭ヶ丘	龍野 志織	赤穂中	
バレーボール	横山 英志	飯島	平沢 暁	竜東	
ソフトテニス	小出 覚嗣	原	清水 直紀	赤穂	
バドミントン	竹村 信之	阿南第二	水野 叶夢	赤穂	
ソフトボール	有賀 稔	伊那	藤森 祥平	旭ヶ丘中	
卓球	上澤 浩	高森	宇佐見 和也	飯田西	
柔道	湯本 正芳	緑ヶ丘	梅澤 将寿	辰野中	
剣道	田中 幸一	高遠	溝口 裕直	南箕輪中	
スケート	北澤 孝郎	茅野北部	中柴 良祐	岡谷東部中	

競技役員
------

競技委員長	有岡 竜也 (駒ヶ根東)		
副競技委員長	酒井 祥博 (西箕輪)	武井 康浩 (下諏訪)	
各郡競技委員長	野澤 昌史 (原)	杉山 善彦 (長峰)	小川 浩 (辰野)
	井野口 毅 (高森)		
審判長	根橋 孝明 (伊那東部)		
副審判長	小平 泉 (茅野北部)	三澤 裕美 (箕輪)	山中 悠子 (緑ヶ丘)
M C 担当	菅沼 孝太 (喬木)	高野 利彦 (緑ヶ丘)	
競技役員	諏訪地区中体連バスケットボール競技専門委員		
	上伊那中体連バスケットボール競技専門委員		
	下伊那中体連バスケットボール競技専門委員		
救護員	藤田 良輔 (ふじた接骨院)	6月25日 (日)	茅野市総合体育館 (A・B)
	赤羽 翔 (あかはね接骨院)	6月25日 (日)	富士見町民センター (C・D)
	※記載されていない会場については、コート主任が救護員を兼ねます。		
生徒役員	諏訪地区中学校バスケットボール部 (男女各2チーム) 勝ち上がりによって決定		
協会審判員	杉浦 敬純 (岡谷市協会)	村上 真行 (岡谷市協会)	丸山 和宏 (岡谷市協会)
	清水 啓一 (岡谷市協会)	阿久津 幸汰 (岡谷市協会)	細田 甚成 (岡谷市協会)
	小林 晋介 (岡谷市協会)	竹内 健司 (茅野市協会)	小池 諒 (茅野市協会)
	召田 義一 (茅野市協会)	小口 創大 (茅野市協会)	大森 弘幸 (上伊那協会)
	田中 広志 (上伊那協会)	廣瀬 和也 (上伊那協会)	加藤 弘道 (上伊那協会)
	赤羽 正宏 (上伊那協会)	山田 千寛 (上伊那協会)	入田 久瑠実 (上伊那協会)
	宮本 嘉明 (上伊那協会)	宮下 靖宏 (上伊那協会)	小林 直樹 (上伊那協会)
	矢島 翼 (上伊那協会)	東方 秀俊 (上伊那協会)	伊藤 純一 (飯伊協会)
	松澤 修策 (飯伊協会)	佐々木 浩貴 (飯伊協会)	川上 沙織 (飯伊協会)
	木下 岳 (飯伊協会)	宮下 恵理 (飯伊協会)	川上 直美 (飯伊協会)
	三石 洋平 (飯伊協会)	塩野入 智 (飯伊協会)	

## 競技規則並びに本大会の運営について

1. 期 日 表紙参照
2. 競技役員 別頁参照
3. 参加資格 長野県中学校体育連盟に加入する中学校の生徒であり、校長が参加を認めた者。
4. 参加チーム 南信地区内全チームの参加による。  
※合同チームについては、南信中体連理事評議員会で認められたチームに限る。
5. 会 場 表紙または別頁参照
6. チーム編成 引率職員(教員又は当該校長が認めた外部指導者又は部活動指導員)1名・コーチ(教員又は当該校長が認めた外部指導者又は部活動指導員)1名・アシスタントコーチ(教員又は当該校長が認めた外部指導者又は生徒又は部活動指導員)1名・マネージャー(教員又は生徒又は部活動指導員)1名・選手20名以内の計24名以内とし、外部指導者がベンチに入る場合は「指導者承認書」を申込書と一緒に提出すること。部活動指導員については下部参照。  
※外部コーチを2名以上登録させることはできない。  
※部活動指導員は最大4名まで登録できる。
7. 競技方法 1,2日は三角形又は四角形又は五角形のリーグ戦とし、3日目以降はトーナメント戦とする。  
リーグの順位決定は①勝ち数 ②当該試合の勝敗 ③得失点率(総得点÷総失点) ④得点数 ⑤キャプテンによる抽選で決定する。  
3日目以降は第4クォーター終了時に同点であった場合に、延長戦を行う。1,2日目のリーグ戦では延長戦を行わない。
8. 競技規則 2023年～(公財)日本バスケットボール協会競技規則による。  
現行のマンツーマンディフェンスの基準規則に則る。各チーム、マンツーマンコミッショナーを帯同する。(コミッショナーの警告についても、日本バスケットボール協会の競技規則に則って罰則を適応する)  
※マンツーマンコミッショナーは運営上の人員配置の問題から、大会3日目から配置する。  
1,2日目は配置を行わないが、マンツーマンディフェンスの基準規則に明らかに反することが続いた場合、両チームコーチ、審判、コート主任、T.O担当、大会役員等で協議を行い、当該校に指導を行うことができる。また、それでも改善が見られない場合は、審判の判断で試合を中断し、指導者への指導を行うことを繰り返し行う。ただし、技能が未熟であると判断される場合はこれを除く。
9. 試合球 公認皮革 男子7号球 女子6号球(1,2日目は各校持ち寄り)
10. 表 彰 男女各4チームに南信地区中学校体育連盟会長より賞状を授与する。また、男女各優勝チームには優勝トロフィーを授与する。
11. 組み合わせ 南信地区中体連バスケットボール専門委員会の責任抽選とする。
12. 参加料等 参加料として登録選手一人につき500円を徴収する。この参加料は各学校で学校代表者がまとめて振り込むので、大会本部には提出しないこと。
13. その他
  - ・参加チームは規定の番号をつけた濃淡2色のユニフォームを用意すること。ユニフォームとパンツの色は同色とする。合同チームの場合は、どちらかの学校のユニフォームを使用する。
  - ・ソックスはチームで色をそろえること。
  - ・試合中身に着けてもよいものについては各チーム徹底をすること。特に眼鏡や女子のピン止めについては、認められないので事前の確認をしておくこと。
  - ・T.O.は、各校部員が任務に就くことができるように養成しておくこと。
  - ・定刻か、前の試合が終了してから10分後のうち、遅い方の時刻で次の試合を開始する。
  - ・以下の場合※2を除き、両コートの開始時刻を揃えることはしない。ただし、審判やTOにより、著しく一方のチームが不利になることが考えられる場合は、運営責任者の指示で試合開始時刻を遅らす。その場合は、残り時間3分でタイマーをストップし、両チームコーチ、審判の同意のもとタイマーを動かす。  
※2…3日目の第5試合の開始、4日目の第2試合。
  - ・大会参加について事前指導し、直接生徒の状況を確認、指導できる引率職員を動員すること。
  - ・新型コロナウイルス感染拡大防止に係る対応については、実施要項配付後も情勢に応じて変更をすることがある。その場合は各校にメールにて連絡をする。

- ・ハーフタイムには次の試合のチームがアップをすることを認める。残り3分まで行うことができる。
- ・部活動指導員を登録する場合は、「参加申込書」に明記し、必要事項を記入する。なお、部活動指導員は、他校の引率者及び依頼監督にはなれない。  
※1・・・ここでいう「部活動指導員」は学校教育法施行規則第78条の2に示されている者をいう。
- ・選手の応援は新型コロナウイルス感染流行以前の状況に戻す。集団での応援、アップでの声出し、円陣、相手ベンチやT.O.への挨拶は行っても構わない。
- ・熱中症対策から、ベンチスタッフの服装については、ハーフパンツを認める。(ただし、過ごしやすい気候であれば、長ズボンを着用することが原則である。)

#### 14. 観戦について

南信地区中学校体育連盟が令和5年5月12日に各学校に発出した「インフルエンザ・新型コロナウイルス感染症等への対応について」に準ずる。大会への参加の可否については、すべて当該校長の判断による。引率者は大会当日の選手、ベンチスタッフの健康状況の確認を行い、異変があった場合は速やかに対応を行うこと。

【バスケットボール競技に関わる部分では、以下のように行う】

- ・保護者(家族)の観戦はすべての試合において認める。(ここでいう保護者(家族)とは、両親、祖父母、小学生以下の兄弟、法的に認められている保護者のことを指す。決して一般開放している大会ではないことを留意して観戦に来るよう、各校で周知を図る。また、各郡の生徒指導委員会から連絡があった通り、中学生は他部活の応援にはいかないこととなっている。)
- ・保護者の声を出しての応援についても認める。しかし、審判や相手チーム等へのクレームやアピール、自チームへの指示は行わないように各チーム周知すること。試合中にそのようなことがあった場合は、大会役員、審判等から当該校の監督に指導を行い、繰り返し続くようであれば、ベンチで指揮を執る者(ヘッドコーチかアシスタントコーチ)へのテクニカルファールを課すこともある。
- ・太鼓やペットボトル、バルーン等による鳴り物による応援は認めない。(北信越大会、全国大会では認められているが、体育館規模の関係で、審判のホイッスルが聞き取りにくくなるための南信大会独自の措置であることを理解いただきたい)

#### 15. 頭部打撲対応(=原則は医療機関を受診し、医師の指示に従うこと)

- ・頭部への打撲が認められた段階で、いったんプレーを止め(レフリータイム)、交代させる。
- ・ベンチ内で顧問、会場責任者、運営責任者、救護員等で生徒の様子を確認する。
- ・該当選手の保護者と連絡を取り、状況説明を含め、どのような対応をとるか相談する。(緊急を要する場合は、保護者との連絡が取れなくても、会場責任者の判断ですぐに救急車要請を行う)
- ・その内容をもとに、会場責任者が1:救急車の要請 2:保護者による通院 3:安静 4:試合続行 のいずれかを判断する。決して顧問の判断で競技に復帰させることがないようにすること。
- ・保護者がすぐに来場できず、救急車を要請する場合は、当該校の職員(職員が不在になってしまう場合は、保護者代表者)が病院まで付き添い、その後、病院で保護者に確実に引き渡す。
- ・救急搬送後の状況は、当該校の顧問(不在の場合は代理職員)が確実に把握し、医師の診断や当該生徒の様子が確認できた時点で、顧問は当該校長と南信専門委員長まで連絡を入れること。

開会式、開始式、閉会式、試合時間

※この次第で行います。

【開会式】

6月10日（土） 行いません

次第・会場	男子会場			女子会場		
	茅野市総合体育館 (A・B)	南箕輪村民体育館 (E・F)	豊丘中学校体育館 (I・J)	富士見町民センター (C・D)	伊那東部中学校体育館 (G・H)	高森中学校体育館 (K・L)
開式の辞						
優勝カップ返還						
大会長挨拶						
選手宣誓						
審判長注意						
会場使用上の注意						
閉式の辞						
進行						

【開始式】

次第・会場	2日目男子会場		2日目女子会場		2日目男女会場	6月17日（土） 行いません
	富士見町民センター (C・D)	南箕輪村民体育館 (E・F)	伊那東部中学校体育館 (G・H)	高森中学校体育館 (K・L)	茅野市総合体育館 (A・B)	
救護員紹介						
審判長注意						
会場使用上の注意						
進行						

次第・会場	3日目男子会場	3日目女子会場
	茅野市総合体育館 (A・B)	富士見町民センター (C・D)
審判長注意		
会場使用上の注意		
進行		

6月24日（土） 行いません

次第・会場	4日目男子会場	4日目女子会場
	茅野市総合体育館 (A・B)	富士見町民センター (C・D)
救護員紹介	丸山 博 (富士見中長)	沼野俊彦 (春富中長)
審判長注意	中川北斗 (赤穂)	根橋孝明 (伊那東部)
会場使用上の注意	野澤昌史 (原)	杉山善彦 (長峰)
進行	小川浩 (辰野)	酒井祥博 (西箕輪)

6月25日（日） 8:20

【閉会式】

次第・会場	4日目男子会場	4日目女子会場
	茅野市総合体育館 (A・B)	富士見町民センター (C・D)
開式の辞	井野口 毅 (高森)	根橋孝明 (伊那東部)
成績発表	武井康浩 (下諏訪)	有岡竜也 (駒ヶ根東)
表彰・講評	丸山 博 (富士見中長)	沼野俊彦 (春富中長)
諸連絡	野澤昌史 (原)	杉山善彦 (長峰)
閉式の辞	井野口 毅 (高森)	根橋孝明 (伊那東部)
進行	小川 浩 (辰野)	酒井祥博 (西箕輪)

6月25日（日） 13:20

【試合時間】

試合開始時間（予定）です

試合順	1,2,3日目	4日目
第1試合	8:30	9:00
第2試合	9:50	11:40
第3試合	11:10	
第4試合	12:30	
第5試合	13:50	
第6試合	15:10	

1,2,3日目は前の試合終了10分後もしくはは定刻のに次のゲームを始めます。

○会場、役員、責任者一覧表

No	期日		会場	運営責任者	コート主任	TO主任
			会場責任者	審判責任者	コート主任	TO主任
1	6月10日(土)	男	茅野市総合体育館(A・B)	野澤昌史(原)	小川浩(辰野)	池上一輝(茅野東部)
			丸山剛生(諏訪清陵中副長)	辻中健斗(箕輪)	牛山英人(茅野北部)	筒井龍彦(伊那東部)
2	6月10日(土)	男	南箕輪村民体育館(E・F)	宮原祐史(西箕輪)	小林恵子(南箕輪)	木下昭彦(鼎)
			松澤和憲(岡谷西部中長)	茅野健太郎(岡谷北部)	辰口憲治(駒ヶ根東)	田中恵(諏訪)
3	6月10日(土)	男	豊丘中学校体育館(I・J)	井野口毅(高森)	高野利彦(緑ヶ丘)	村松翔太(伊那)
			久保田みどり(豊丘中長)	中川北斗(赤穂)	成田昌弘(豊丘)	宮坂高秋(岡谷南部)
4	6月10日(土)	男女	富士見町民センター(C・D)	武井康浩(下諏訪)	水谷一博(赤穂)	山中悠子(緑ヶ丘)
			丸山博(富士見中長)	小平泉(茅野北部)	坂野允昭(緑ヶ丘)	土屋優希(岡谷南部)
5	6月10日(土)	女	伊那東部中学校体育館(G・H)	有岡竜也(駒ヶ根東)	三澤裕美(箕輪)	菅沼孝太(喬木)
			沼野俊彦(春富中長)	根橋孝明(伊那東部)	山岸真大(岡谷北部)	小平理(辰野)
6	6月10日(土)	女	高森中学校体育館(K・L)	杉山善彦(長峰)	井上卓也(伊那)	中澤哲也(下諏訪)
			瀧澤勇一(飯田東中長)	酒井祥博(西箕輪)	宮坂知宏(諏訪南)	倉科宗和(宮田)

7	6月17日(土)	男	茅野市総合体育館(A・B)	野澤昌史(原)	小川浩(辰野)	池上一輝(茅野東部)
			宮澤良雄(長峰中長)	辻中健斗(箕輪)	牛山英人(茅野北部)	筒井龍彦(伊那東部)
8	6月17日(土)	男	南箕輪村民体育館(E・F)	宮原祐史(西箕輪)	小林恵子(南箕輪)	木下昭彦(鼎)
			唐澤浩一(諏訪西中長)	茅野健太郎(岡谷北部)	辰口憲治(駒ヶ根東)	田中恵(諏訪)
9	6月17日(土)	男	豊丘中学校体育館(I・J)	井野口毅(高森)	高野利彦(緑ヶ丘)	村松翔太(伊那)
			北原文雄(鼎中長)	中川北斗(赤穂)	成田昌弘(豊丘)	宮坂高秋(岡谷南部)
10	6月17日(土)	男女	富士見町民センター(C・D)	武井康浩(下諏訪)	水谷一博(赤穂)	山中悠子(緑ヶ丘)
			若林和仁(下諏訪社中長)	小平泉(茅野北部)	坂野允昭(緑ヶ丘)	土屋優希(岡谷南部)
11	6月17日(土)	女	伊那東部中学校体育館(G・H)	有岡竜也(駒ヶ根東)	三澤裕美(箕輪)	菅沼孝太(喬木)
			竹松寿寛(赤穂中長)	根橋孝明(伊那東部)	山岸真大(岡谷北部)	小平理(辰野)
12	6月17日(土)	女	高森中学校体育館(K・L)	杉山善彦(長峰)	井上卓也(伊那)	中澤哲也(下諏訪)
			上澤浩(高森中長)	酒井祥博(西箕輪)	宮坂知宏(諏訪南)	倉科宗和(宮田)

13	6月24日(土)	男	茅野市総合体育館(A・B)	武井康浩(下諏訪)	井野口毅(高森)	野澤昌史(原)
			丸山博(富士見中長)	中川北斗(赤穂)	小川浩(辰野)	高野利彦(緑ヶ丘)
14	6月24日(土)	女	富士見町民センター(C・D)	有岡竜也(駒ヶ根東)	菅沼孝太(喬木)	三澤裕美(箕輪)
			根橋ほなみ(諏訪中長)	根橋孝明(伊那東部)	小平泉(茅野北部)	山中悠子(緑ヶ丘)

15	6月25日(日)	男	茅野市総合体育館(A・B)	武井康浩(下諏訪)	井野口毅(高森)	野澤昌史(原)
			丸山剛生(諏訪清陵中副長)	中川北斗(赤穂)	小川浩(辰野)	高野利彦(緑ヶ丘)
16	6月25日(日)	女	富士見町民センター(C・D)	有岡竜也(駒ヶ根東)	菅沼孝太(喬木)	三澤裕美(箕輪)
			沼野俊彦(春富中長)	根橋孝明(伊那東部)	小平泉(茅野北部)	山中悠子(緑ヶ丘)

○I日目組み合わせ (男子)

ありーぐ

岡谷南部

赤穂・宮田

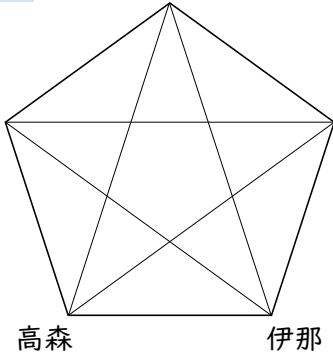

飯田東

高森

伊那

いりーぐ

長峰

豊丘

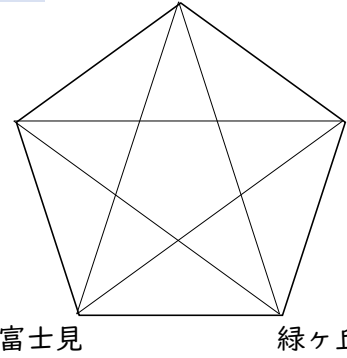

諏訪清陵

富士見

緑ヶ丘

うりーぐ

高陵

茅野北部

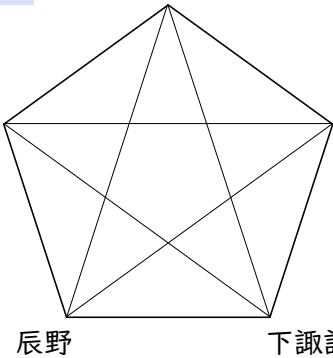

原

辰野

下諏訪社

えりーぐ

箕輪

伊那東部

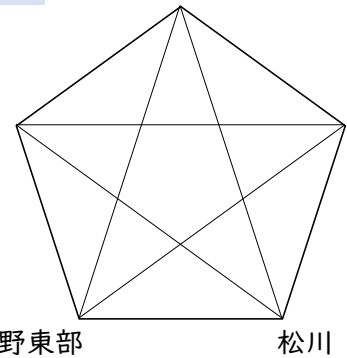

永明

茅野東部

松川

おりーぐ

旭ヶ丘

下諏訪・岡谷西部

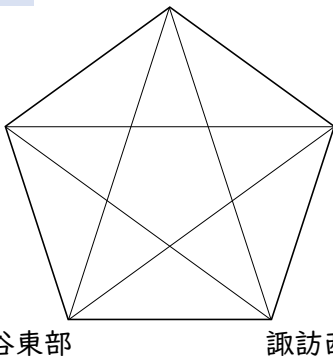

高遠

岡谷東部

諏訪西

かりーぐ

西箕輪

駒ヶ根東

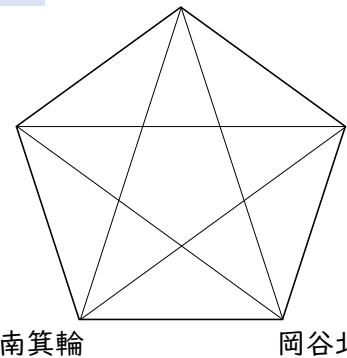

飯島

南箕輪

岡谷北部

きりーぐ

上諏訪

諏訪

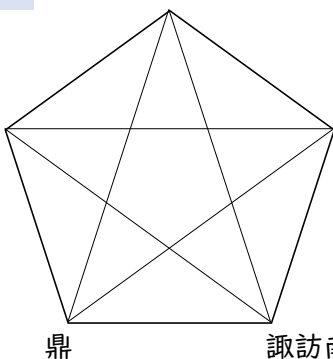

春富

鼎

諏訪南



○1日目組み合わせ（男子）

試合順	時間	Aコート（手前）					Bコート（奥）				
		茅野市総合体育館（A・B）									
		淡	濃	TO	MC	控室巡視	淡	濃	TO	MC	控室巡視
1	8:30	下諏訪社	原	高陵	設置 しません	後日 確認 します	永明	箕輪	松川	設置 しません	後日 確認 します
2	9:50	茅野北部	辰野	下諏訪社			伊那東部	茅野東部	箕輪		
3	11:10	原	高陵	茅野北部			松川	永明	茅野東部		
4	12:30	辰野	下諏訪社	原			箕輪	伊那東部	永明		
5	13:50	高陵	茅野北部	辰野			茅野東部	松川	伊那東部		

試合順	時間	Cコート（ステージ側）					Dコート（入り口側）				
		富士見町民センター（C・D）									
		淡	濃	TO	MC	控室巡視	淡	濃	TO	MC	控室巡視
1	8:30	下諏訪・岡谷西部	岡谷東部	(赤穂・宮田)	設置 しません	後日 確認 します	諏訪西	高遠	旭ヶ丘	設置 しません	後日 確認 します
2	9:50	(女子)	(女子)	下諏訪・岡谷西部			(女子)	(女子)	(諏訪部・茅野北部)		
3	11:10	岡谷東部	諏訪西	(緑ヶ丘)			高遠	旭ヶ丘	(岡谷東部・永明)		
4	12:30	(女子)	(女子)	諏訪西			(女子)	(女子)	高遠		
5	13:50	旭ヶ丘	下諏訪・岡谷西部	(松川)			(女子)	(女子)	(岡谷西部)		
6	15:10	(女子)	(女子)	岡谷東部			(女子)	(女子)	(岡谷西部)		

試合順	時間	Eコート（ステージ側）					Fコート（入り口側）				
		南箕輪村民体育館（E・F）									
		淡	濃	TO	MC	控室巡視	淡	濃	TO	MC	控室巡視
1	8:30	駒ヶ根東	南箕輪	岡谷北部	設置 しません	後日 確認 します	諏訪南	春富	鼎	設置 しません	後日 確認 します
2	9:50	飯島	西箕輪	駒ヶ根東			上諏訪	諏訪	春富		
3	11:10	南箕輪	岡谷北部	飯島			鼎	諏訪南	諏訪		
4	12:30	西箕輪	駒ヶ根東	南箕輪			春富	上諏訪	諏訪南		
5	13:50	岡谷北部	飯島	西箕輪			諏訪	鼎	上諏訪		

試合順	時間	Iコート（ステージ側）					Jコート（入り口側）				
		豊丘中学校体育館（I・J）									
		淡	濃	TO	MC	控室巡視	淡	濃	TO	MC	控室巡視
1	8:30	赤穂・宮田	高森	岡谷南部	設置 しません	後日 確認 します	豊丘	富士見	長峰	設置 しません	後日 確認 します
2	9:50	伊那	飯田東	高森			緑ヶ丘	諏訪清陵	富士見		
3	11:10	岡谷南部	赤穂・宮田	飯田東			長峰	豊丘	諏訪清陵		
4	12:30	高森	伊那	赤穂・宮田			富士見	緑ヶ丘	豊丘		
5	13:50	飯田東	岡谷南部	伊那			諏訪清陵	長峰	緑ヶ丘		

○2日目組み合わせ（男子）

試合順	時間	Aコート（手前）					Bコート（奥）				
		茅野市総合体育館（A・B）									
		淡	濃	TO	MC	控室巡視	淡	濃	TO	MC	控室巡視
1	8:30	茅野北部	原	辰野	設置 しません	後日 確認 します	永明	茅野東部	伊那東部	設置 しません	後日 確認 します
2	9:50	高陵	下諏訪社	茅野北部			箕輪	松川	茅野東部		
3	11:10	原	辰野	高陵			伊那東部	永明	松川		
4	12:30	下諏訪社	茅野北部	原			茅野東部	箕輪	永明		
5	13:50	辰野	高陵	下諏訪社			松川	伊那東部	箕輪		

試合順	時間	Cコート（ステージ側）					Dコート（入り口側）				
		富士見町民センター（C・D）									
		淡	濃	TO	MC	控室巡視	淡	濃	TO	MC	控室巡視
1	8:30	(女子)	(女子)	(こ2位)	設置 しません	後日 確認 します	諏訪西	下諏訪・岡谷西部	旭ヶ丘	設置 しません	後日 確認 します
2	9:50	(女子)	(女子)	(こ3位)			高遠	岡谷東部	下諏訪・岡谷西部		
3	11:10	(女子)	(女子)	(こ1位)			旭ヶ丘	諏訪西	岡谷東部		
4	12:30						下諏訪・岡谷西部	高遠	諏訪西		
5	13:50						岡谷東部	旭ヶ丘	高遠		

試合順	時間	Eコート（ステージ側）					Fコート（入り口側）				
		南箕輪村民体育館（E・F）									
		淡	濃	TO	MC	控室巡視	淡	濃	TO	MC	控室巡視
1	8:30	飯島	南箕輪	駒ヶ根東	設置 しません	後日 確認 します	諏訪	春富	鼎	設置 しません	後日 確認 します
2	9:50	西箕輪	岡谷北部	南箕輪			上諏訪	諏訪南	諏訪		
3	11:10	駒ヶ根東	飯島	岡谷北部			春富	鼎	上諏訪		
4	12:30	南箕輪	西箕輪	飯島			諏訪南	諏訪	春富		
5	13:50	岡谷北部	駒ヶ根東	西箕輪			鼎	上諏訪	諏訪南		

試合順	時間	Iコート（ステージ側）					Jコート（入り口側）				
		豊丘中学校体育館（I・J）									
		淡	濃	TO	MC	控室巡視	淡	濃	TO	MC	控室巡視
1	8:30	飯田東	高森	岡谷南部	設置 しません	後日 確認 します	緑ヶ丘	豊丘	長峰	設置 しません	後日 確認 します
2	9:50	伊那	赤穂・宮田	飯田東			諏訪清陵	富士見	豊丘		
3	11:10	高森	岡谷南部	伊那			長峰	緑ヶ丘	富士見		
4	12:30	赤穂・宮田	飯田東	高森			豊丘	諏訪清陵	緑ヶ丘		
5	13:50	岡谷南部	伊那	赤穂・宮田			富士見	長峰	諏訪清陵		

○1日目組み合わせ（女子）

あリーグ

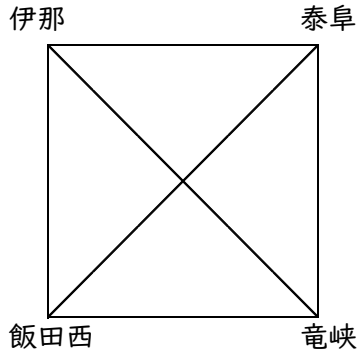

いリーグ

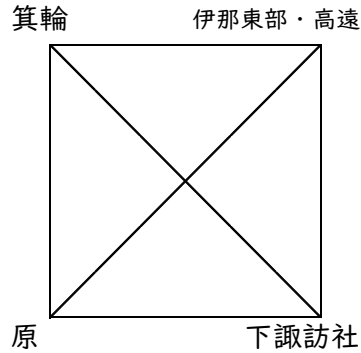

うリーグ

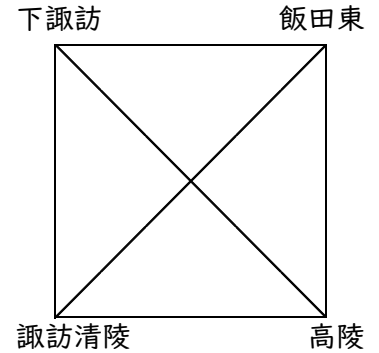

えリーグ

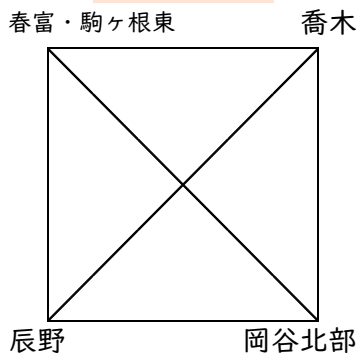

おリーグ

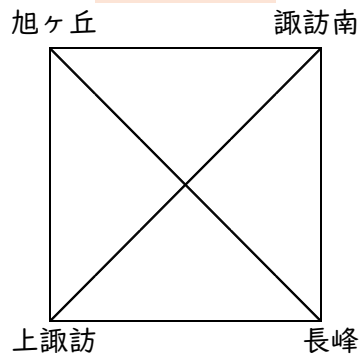

かリーグ

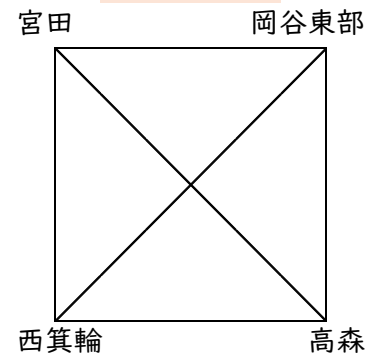

きリーグ

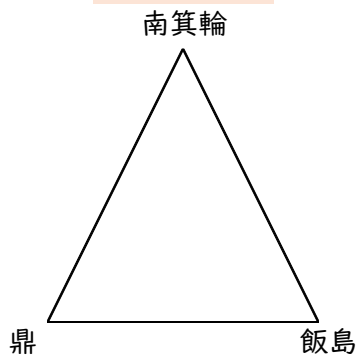

くリーグ

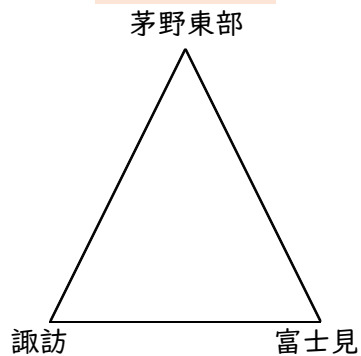

けリーグ

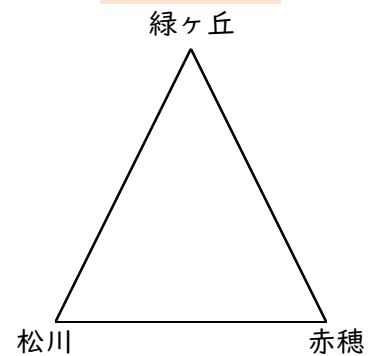

こリーグ

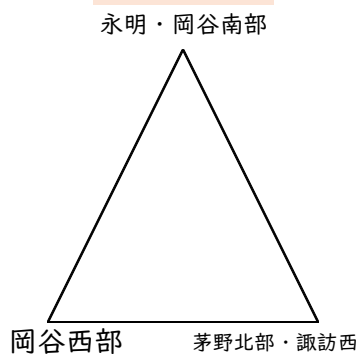

※きリーグとくリーグ、けリーグとこリーグについては、それぞれ2日目に以下の試合を行う。

- き(け)1位 対 く(こ)2位 → 勝利したチームが3日目へ
- き(け)2位 対 く(こ)1位 → 勝利したチームが3日目へ
- き(け)3位 対 く(こ)3位

○1日目組み合わせ（女子）

試合 順	時間	Cコート（ステージ側）					Dコート（入り口側）				
		富士見町民センター（C・D）									
		淡	濃	TO	MC	控室巡視	淡	濃	TO	MC	控室巡視
1	8:30	(男子)	(男子)	赤穂	設置 しま せん	後 日 確 認 し ま す	(男子)	(男子)	(旭ヶ丘)	設置 しま せん	後 日 確 認 し ま す
2	9:50	緑ヶ丘	松川	(下諏訪・岡谷東部)			永明・岡谷南部	岡谷西部	茅野北部・諏訪西		
3	11:10	(男子)	(男子)	緑ヶ丘			(男子)	(男子)	永明・岡谷南部		
4	12:30	松川	赤穂	(諏訪西)			岡谷西部	茅野北部・諏訪西	(高遠)		
5	13:50	(男子)	(男子)	松川							
6	15:10	緑ヶ丘	赤穂	(岡谷東部)			永明・岡谷南部	茅野北部・諏訪西	岡谷西部		

試合 順	時間	Gコート（第2体育館：大きい方）					Hコート（第1体育館：小さい方）				
		伊那東部中学校体育館（G・H）									
		淡	濃	TO	MC	控室巡視	淡	濃	TO	MC	控室巡視
1	8:30	箕輪	伊那東部・高遠	原	設置 しま せん	後 日 確 認 し ま す	春富・駒ヶ根東	辰野	喬木	設置 しま せん	後 日 確 認 し ま す
2	9:50	南箕輪	飯島	伊那東部・高遠			茅野東部	諏訪	辰野		
3	11:10	原	下諏訪社	南箕輪			岡谷北部	喬木	茅野東部		
4	12:30	鼎	飯島	下諏訪社			諏訪	富士見	岡谷北部		
5	13:50	箕輪	原	飯島			春富・駒ヶ根東	喬木	諏訪		
6	15:10	南箕輪	鼎	箕輪			茅野東部	富士見	春富・駒ヶ根東		

試合 順	時間	Kコート（ステージ側）					Lコート（入り口側）				
		高森中学校体育館（K・L）									
		淡	濃	TO	MC	控室巡視	淡	濃	TO	MC	控室巡視
1	8:30	泰阜	竜峽	伊那	設置 しま せん	後 日 確 認 し ま す	高陵	飯田東	伊那	設置 しま せん	後 日 確 認 し ま す
2	9:50	旭ヶ丘	長峰	竜峽			西箕輪	岡谷東部	高陵		
3	11:10	伊那	飯田西	旭ヶ丘			下諏訪	諏訪清陵	岡谷東部		
4	12:30	上諏訪	諏訪南	飯田西			宮田	高森	西箕輪		
5	13:50	伊那	泰阜	上諏訪			下諏訪	飯田東	高森		
6	15:10	長峰	諏訪南	泰阜			宮田	西箕輪	飯田東		

○2日目組み合わせ（女子）

試合 順	時間	Cコート（ステージ側）					Dコート（入り口側）				
		富士見町民センター（C・D）									
		淡	濃	TO	MC	控室巡視	淡	濃	TO	MC	控室巡視
1	8:30	け3位	こ3位	こ2位	設置 しま せん	後 日 確 認 し ま す	(男子)	(男子)	(旭ヶ丘)	設置 しま せん	後 日 確 認 し ま す
2	9:50	け2位	こ1位	こ3位			(男子)	(男子)	(下諏訪・岡谷東部)		
3	11:10	け1位	こ2位	こ1位			(男子)	(男子)	(岡谷東部)		
4	12:30						(男子)	(男子)	(諏訪西)		
5	13:50						(男子)	(男子)	(高遠)		

試合 順	時間	Gコート（第2体育館：大きい方）					Hコート（第1体育館：小さい方）				
		伊那東部中学校体育館（G・H）									
		淡	濃	TO	MC	控室巡視	淡	濃	TO	MC	控室巡視
1	8:30	下諏訪社	伊那東部・高遠	箕輪	設置 しま せん	後 日 確 認 し ま す	辰野	岡谷北部	春富・駒ヶ根東	設置 しま せん	後 日 確 認 し ま す
2	9:50	き3位	<3位	伊那東部・高遠							
3	11:10	箕輪	下諏訪社	き3位			春富・駒ヶ根東	岡谷北部	<3位		
4	12:30	き1位	<2位	下諏訪社			き2位	<1位	岡谷北部		
5	13:50	原	伊那東部・高遠	き1位			辰野	喬木	き2位		

試合 順	時間	Kコート（ステージ側）					Lコート（入り口側）				
		高森中学校体育館（K・L）									
		淡	濃	TO	MC	控室巡視	淡	濃	TO	MC	控室巡視
1	8:30	旭ヶ丘	上諏訪	諏訪南	設置 しま せん	後 日 確 認 し ま す	高森	岡谷東部	宮田	設置 しま せん	後 日 確 認 し ま す
2	9:50	飯田西	竜峽	上諏訪			諏訪清陵	高陵	高森		
3	11:10	旭ヶ丘	諏訪南	飯田西			宮田	岡谷東部	諏訪清陵		
4	12:30	伊那	竜峽	旭ヶ丘			下諏訪	高陵	岡谷東部		
5	13:50	上諏訪	長峰	伊那			西箕輪	高森	下諏訪		
6	15:10	飯田西	泰阜	長峰			諏訪清陵	飯田東	西箕輪		

### ○3, 4日目 決勝トーナメント組み合わせ (男子)

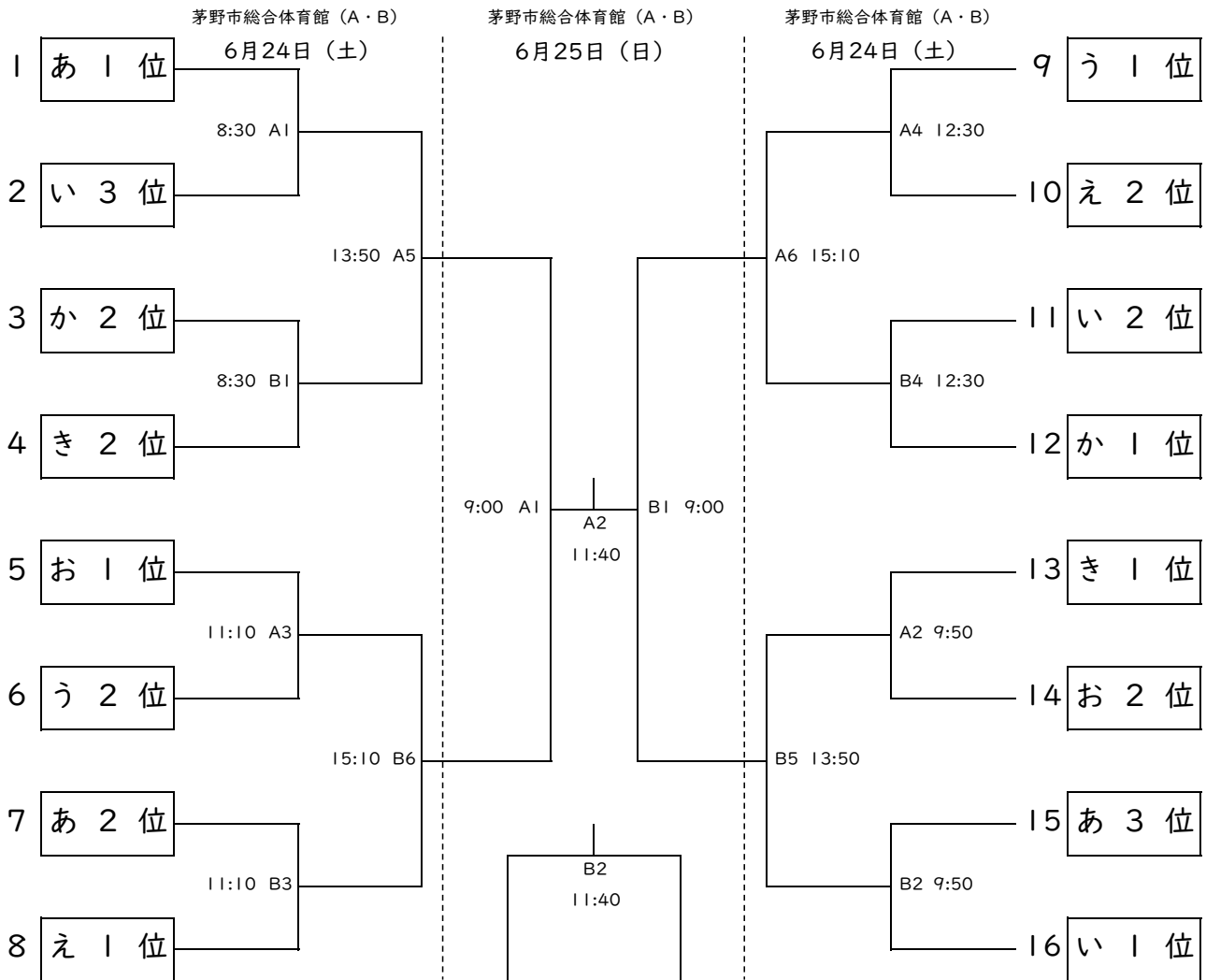

◎3日目対戦表

	淡	濃	TO	MC	
A1	あ1位	い3位	お1位	お1位	う2位
B1	か2位	き2位	え1位	あ2位	え1位
A2	き1位	お2位	う1位	う1位	え2位
B2	あ3位	い1位	か1位	い2位	か1位
A3	お1位	う2位	A1負	あ1位	い3位
B3	あ2位	え1位	B1負	か2位	き2位
A4	う1位	え2位	A2負	き1位	お2位
B4	い2位	か1位	B2負	あ3位	い1位
A5	A1勝	B1勝	A3負	A1負	B1負
B5	A2勝	B2勝	B3負	A2負	B2負
A6	A4勝	B4勝	A4負	A3負	B3負
B6	A3勝	B3勝	B4負	A4負	B4負

◎4日目対戦表

	淡	濃	TO	MC	
A1	A5勝	B6勝	生徒役員	競技委員	競技委員
B1	A6勝	B5勝	生徒役員	競技委員	競技委員
A2	2日目A1勝	2日目B1勝	生徒役員	競技委員	競技委員
B2	2日目A1負	2日目B1負	生徒役員	競技委員	競技委員

◎3日目男子会場

会場名	茅野市総合体育館 (A・B)	
	A(手前) B(奥)	
会場責任者	丸山 博 (富士見中長)	
運営責任者	武井康浩 (下諏訪)	
コート主任	A	井野口毅 (高森)
	B	小川浩 (辰野)
TO主任	A	野澤昌史 (原)
	B	高野利彦 (緑ヶ丘)
審判責任者	中川北斗 (赤穂)	

◎4日目男子会場

会場名	茅野市総合体育館 (A・B)	
	A(手前) B(奥)	
会場責任者	丸山 博 (富士見中長)	
運営責任者	武井康浩 (下諏訪)	
コート主任	A	井野口毅 (高森)
	B	小川浩 (辰野)
TO主任	A	野澤昌史 (原)
	B	高野利彦 (緑ヶ丘)
審判責任者	中川北斗 (赤穂)	

### ○3, 4日目 決勝トーナメント組み合わせ (女子)

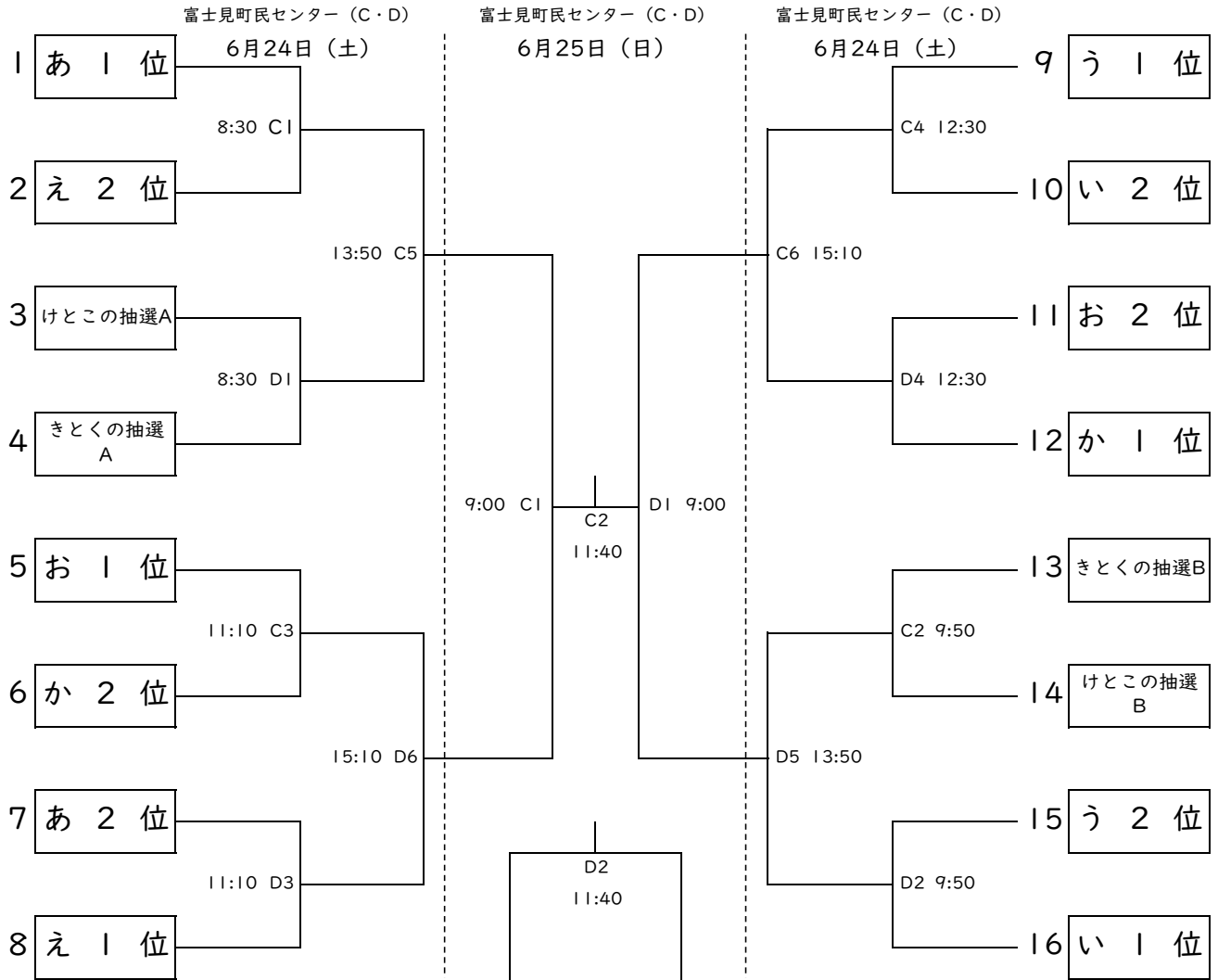

◎ 3日目対戦表

	淡	濃	TO	MC	
C1	あ1位	え2位	お1位	お1位	か2位
D1	けとこの抽選A	きとくの抽選A	え1位	あ2位	え1位
C2	きとくの抽選B	けとこの抽選B	う1位	う1位	い2位
D2	う2位	い1位	か1位	お2位	か1位
C3	お1位	か2位	C1負	あ1位	え2位
D3	あ2位	え1位	D1負	けとこの抽選A	きとくの抽選A
C4	う1位	い2位	C2負	きとくの抽選B	けとこの抽選B
D4	お2位	か1位	D2負	う2位	い1位
C5	C1勝	D1勝	C3負	C1負	D1負
D5	C2勝	D2勝	D3負	C2負	D2負
C6	C4勝	D4勝	C4負	C3負	D3負
D6	C3勝	D3勝	D4負	C4負	D4負

◎ 4日目対戦表

	淡	濃	TO	MC	
C1	C5勝	D6勝	生徒役員	競技委員	競技委員
D1	C6勝	D5勝	生徒役員	競技委員	競技委員
C2	2日目C1勝	2日目D1勝	生徒役員	競技委員	競技委員
D2	2日目C1負	2日目D1負	生徒役員	競技委員	競技委員

◎3日目女子会場

会場名	富士見町民センター (C・D)	
	C(ステージ側) D(入り口側)	
会場責任者	根橋ほなみ (諏訪中長)	
運営責任者	有岡竜也 (駒ヶ根東)	
コート主任	C	菅沼孝太 (喬木)
	D	小平泉 (茅野北部)
TO主任	C	三澤裕美 (箕輪)
	D	山中悠子 (緑ヶ丘)
審判責任者	根橋孝明 (伊那東部)	

◎4日目女子会場

会場名	富士見町民センター (C・D)	
	C(ステージ側) D(入り口側)	
会場責任者	沼野俊彦 (春富中長)	
運営責任者	有岡竜也 (駒ヶ根東)	
コート主任	C	菅沼孝太 (喬木)
	D	小平泉 (茅野北部)
TO主任	C	三澤裕美 (箕輪)
	D	山中悠子 (緑ヶ丘)
審判責任者	根橋 孝明 (伊那東部)	

## 大会にかかわるすべての方々へ

生徒・保護者・指導者・応援していただく方 ～大会にかかわるすべての方へ～

**本大会は、中体連主催の大会であり、教育活動の一環として大会を位置付けています。  
気持ちの良い大会となりますよう、よろしくお願いします。**

- ① 体育館では、必ず上履きを使用すること。また、会場ごと決められた上下履きの区別をつけ、下足はビニール袋に入れて各自持参すること。（会場によっては下駄箱使用）
- ② 昼食やテーピング等も含め、ごみ類はすべて持ち帰ること。
- ③ 降雨の際の雨具類はビニール袋等に入れて各自持参すること。
- ④ 更衣室は更衣だけとし、荷物はギャラリー及び指定された場所に学校ごとまとめておくこと。貴重品については個人やチームで確実に管理をすること。
- ⑤ 体育館では指定された場所以外には絶対に立ち入らない。特に保護者が選手控室に入ることは安全面で禁止されているので各チームで確認をすること。
- ⑥ ゲームの進行の妨げにならないように、試合中であってもフロアには水を入れたバケツをベンチエリアに持ち込まないこと。
- ⑦ 路上駐車等で近隣の方に迷惑がかかったり、警察から指示が入り試合進行の妨げになることを防いだりするため、車は決められた場所に駐車をすること。
- ⑧ 卒業写真等のため、業者がフロアで撮影することは禁止する。会場責任者に許可を得た場合は、ステージ上、ギャラリーからの撮影を許可する。保護者の撮影は指定された応援場所のみとし、フラッシュは焚かないようにする。
- ⑨ 声を出しての応援は行わない。ただし、カウントダウンやスクリーンボイスなどの競技に必要な声は出してもよい。
- ⑩ 「クリーンバスケット、クリーン・ザ・ゲーム」に向けて、プレーヤー、コーチ、レフリーすべての協力でゲームの価値を高め、「リスペクト・フォー・ザ・ゲーム」を創り上げられるように協力をしてください。（選手への罵声や怒号・審判へのクレームについて）
- ⑪ クリーンバスケット、クリーン・ザ・ゲーム ～暴力暴言根絶～を推進し、ベンチスタッフの暴言や暴力的行為に対してテクニカルファールを適用します。該当する事象が起こらないよう、選手・指導者にとって良い大会になるようにお願いします。

観戦の皆様へ ～クリーンバスケット、クリーン・ザ・ゲーム に向けてのお願い～

- ①選手に対しての暴言・乱暴な言葉・高圧的威嚇的な大声を出すこと
- ②審判の判定に対してのクレーム
- ③会場内で、運営に支障をきたすような場所取り行為
- ④喫煙場所以外での喫煙（※中学校敷地内は基本全面禁煙です。）
- ⑤試合の画像や映像をSNS等にアップすること
- ⑥小さなお子様の事故を防ぐため、必ず目の届くところで確認をすること
- ⑦暗幕・カーテンの開閉は競技役員の指示で行うので、選手・チーム関係者・保護者の指示で開閉しないこと
- ⑧保護者の皆様は決められた場所での応援を行い、校舎内には立ち入らない

公益社団法人長野県柔道整復師会南信支部 会員名簿

(令和5年4月20日現在)

市町村	氏名	施術所名称	施術所住所	電話番号	
富士見町	伊藤 篤	鶴亀整骨院	諏訪郡富士見町富士見3150-1	0266-62-7321	
	上原 哲	上原接骨院	諏訪郡富士見町落合11022-1	0266-62-6833	
	中山 卓郎	中山整骨院	諏訪郡富士見町境7383-3	0266-65-3180	
原村 茅野市	藤森 彰人	八ツ手接骨院	諏訪郡原村3909-7	0266-79-4480	
	赤羽 翔	あかはね接骨院	茅野市ちの横内2765-12	0266-82-6055	
	牛山 正実	牛山接骨院	茅野市本町東2-14	0266-72-2507	
	太田 栄造	太田接骨院	茅野市ちの617-7	0266-72-4712	
	小野 智子	小野接骨院	茅野市本町西7-21	0266-73-2300	
	土屋 富康	つちや接骨院	茅野市塚原2-7-12	0266-73-8832	
	中條 茂幸	浅井接骨院	茅野市ちの7016	0266-72-3061	
	藤田 良輔	ふじた接骨院	茅野市玉川5327-11	0266-73-0433	
	矢嶋 大輔	やじま整骨院	茅野市ちの290-1	0266-72-7766	
諏訪市	秋山 友彦	あきやま整骨院	諏訪市諏訪1-24-18	0266-57-4460	
	阿部 光典	阿部整骨院	諏訪市湖南6539-2	0266-53-1282	
	木村 浩士	紅陵接骨院	諏訪市四賀303-1	0266-57-4111	
	関 徹	関接骨院	諏訪市湖南北真志野6287	0266-52-7967	
	関 要一郎	マシノ接骨院	諏訪市湖南4031-6	0266-53-0670	
	野口 邦治	みよし接骨院	諏訪市中洲3719-2	0266-53-8482	
	林 則之	はやし鍼灸整骨院	諏訪市豊田1058-8	0266-75-2679	
	原 隆	原接骨院	諏訪市湖岸通り4-11-2	0266-58-6492	
	宮坂 卓治	宮坂接骨院	諏訪市小和田南2-6	0266-52-1200	
	下諏訪町	大森 素久	大森接骨院	諏訪郡下諏訪町広瀬町5382	0266-28-6670
		高野 広道	高野接骨院	諏訪郡下諏訪町5254-6	0266-27-8834
	岡谷市	伊沢 裕	いざわ整骨院	岡谷市若宮2-4-4	0266-24-5566
大島 久和		大島接骨院	岡谷市幸町7-40	0266-22-3181	
久保田 雄一		久保田整骨院	岡谷市田中町1-2-8	0266-23-1185	
小松 孝史		双葉接骨院	岡谷市川岸上3-7-37	0266-78-9228	
増澤 誠司		増澤接骨院	岡谷市東銀座2-13-20	0266-23-0553	
松野 利幸		松野整骨院	岡谷市本町1-8-5	0266-22-3817	
丸山 敬士		丸山整骨院	岡谷市神明町2-4-36	0266-22-1828	
辰野町	飯塚 康弘	伊北接骨院	上伊那郡辰野町伊那富7672-2	0266-41-5241	
	牛丸 定孝	牛丸接骨院	上伊那郡辰野町小野1310-6	0266-46-3334	
	小野 啓吉	小野整骨院	上伊那郡辰野町小野1218-6	0266-46-2245	
	長岡 聡	長岡接骨院	上伊那郡辰野町宮木下町3086-1	0266-41-3585	
箕輪町	尾曾 共春	嵯峨接骨院	上伊那郡箕輪町中箕輪沢600-1	0265-79-8882	
	北原 弘靖	北原整骨院	上伊那郡箕輪町中箕輪松島8360-2	0265-79-5181	
	木下 正人	木下接骨院	上伊那郡箕輪町中箕輪木下11994-4	0265-79-8185	
	渋谷 善宏	接骨院廣徳堂	上伊那郡箕輪町中箕輪松島9760	0265-79-8119	
南箕輪村	小口 幸一	小口接骨院	上伊那郡南箕輪村南殿5098-15	0265-76-9837	
	吉原 賢一	吉原接骨院	上伊那郡南箕輪村三本木10245-1	0265-76-8484	
伊那市	伊東 功一	伊東接骨院	伊那市高遠町西高遠836-10	0265-94-2081	
	片桐 宣洋	片桐接骨院	伊那市荒井3371	0265-72-2353	
	佐藤 光洋	佐藤整骨院	伊那市中央4934-1	0265-72-3713	
	下島 克三	下島接骨院	伊那市伊那西町5294-4	0265-72-7351	
	渡邊 尋	みすず接骨院	伊那市仙美7869-1	0265-73-8765	
宮田村	田中 賢児	田中整骨院	上伊那郡宮田村3344	0265-85-2116	
	中塚 裕美	中塚鍼灸接骨院	上伊那郡宮田村3259-1	0265-85-1020	
	平沢 俊秀	平沢接骨院	上伊那郡宮田村161-7	0265-85-5303	
駒ヶ根市	石田 国博	相良接骨院	駒ヶ根市赤穂14-2048	0265-81-9700	
	伊藤 憲郎	伊藤整骨院	駒ヶ根市赤穂福岡9881-37	0265-83-6763	
	北村 豊	北村接骨院	駒ヶ根市赤穂東8-5	0265-83-5384	
	酒井 省志	酒井整骨院	駒ヶ根市中央2-13	0265-83-2602	
	酒井 肇	肇接骨院	駒ヶ根市飯坂1-9-40	0265-82-5873	
	土川 正司	土川接骨院	駒ヶ根市赤穂4530-7	0265-83-5132	
	福沢 茂典	福沢接骨院	駒ヶ根市赤穂10680-12	0265-82-3072	
	宮下 厚	宮下整骨院	駒ヶ根市上穂南1-1	0265-83-3351	
飯島町	溝口 友司	溝口整骨院	上伊那郡飯島町飯島1087-1	0265-86-2862	

市町村	氏名	施術所名称	施術所住所	電話番号
中川村	宮沢 一夫	宮沢接骨院	上伊那郡中川村片桐4762-13	0265-88-3545
松川町	小澤 雄司	小澤接骨院	下伊那郡松川町元大島1651-2	0265-36-6050
	尾曾 元広	嵯峨接骨院	下伊那郡松川町上片桐3314	0265-37-2333
	北林 武文	北林整骨院	下伊那郡松川町元大島3274-8	0265-36-3424
	小池 輝宗	小池鍼灸接骨院	下伊那郡松川町元大島5239-2	0265-48-6240
	後藤 安成	後藤接骨院	下伊那郡松川町元大島3715-4	0265-48-0156
高森町	福島 講造	福島接骨院	下伊那郡高森町吉田2198-3	0265-35-7030
	矢澤 克浩	矢澤接骨院	下伊那郡高森町下市田1237-1	0265-35-1805
豊丘村	伊藤 睦	太陽接骨院	下伊那郡豊丘村神稲127-1	0265-35-6543
喬木村	下平 寛志	阿島整骨院	下伊那郡喬木村3742	0265-33-4066
	丸山 申介	丸山接骨院	下伊那郡喬木村16000	0265-33-2033
飯田市	石原 尚幸	いしはら鍼灸整骨院	飯田市松尾城3975-3	0265-48-0322
	井坪 克人	井坪整骨院	飯田市高羽町5-4-3	0265-23-2200
	伊藤 浩兼	知徳接骨院	飯田市上郷飯沼1795-1	0265-22-9022
	鶯巣 操	鶯巣接骨院	飯田市桐林1602-7	0265-26-7881
	奥村 幸志	稲丘鍼灸接骨院	飯田市名古屋2381-13	0265-23-6166
	木下 陽子	三聖接骨院	飯田市駄科892	0265-26-9381
	木下 甲太郎	カナエ整骨院	飯田市鼎中平1908-3	0265-22-7265
	小嶋 静人	小島整骨院	飯田市松尾水城2224-6	0265-22-4955
	小島 誠	小島接骨院	飯田市知久町3-12	090-8519-1990
	真田 芳拓	さなだ鍼灸接骨院	飯田市上郷黒田1637-1	0265-52-1533
	高木 観志	高木整骨院	飯田市上郷黒田1486-5	0265-23-5777
	土岐 一生	とき接骨院	飯田市北方20-11	0265-56-4355
	西森 六三	西森接骨院	飯田市南信濃和田1439-6	0260-34-2043
	羽生 優	はにゆう接骨院	飯田市上郷黒田547-5	0266-49-8036
	林 滋樹	林接骨院	飯田市川路4674-1	0265-27-2339
	原 翔一郎	わたや接骨院	飯田市羽場町1-11-8	0265-48-5797
	原 幸夫	いいだ整骨院	飯田市北方育良1270-4	0265-25-1008
	馬場 修平	桜町接骨院	飯田市桜町2-44	0265-23-8740
	肥後 和樹	一色接骨院	飯田市鼎一色376-1	0266-49-8126
	星野 行男	星野接骨院	飯田市北方3870	0265-25-7073
	松村 秀樹	松村接骨院	飯田市座光寺3531-6	0265-52-2825
	村松 文次	村松整骨院	飯田市東中央通3244-5	0265-52-0860
	下條村	田中 兼次	田中接骨院	下伊那郡下條村睦沢584-1
阿南町	土屋 隆恒	土屋接骨院	下伊那郡阿南町新野1332-5	0260-24-2011
	古賀 修平	吉澤整骨院	下伊那郡阿南町西條696-3	0260-22-3669
天龍村	仲間 充基	仲間接骨院	下伊那郡天龍村平岡1080-6	0260-32-3655

## 公益社団法人 長野県柔道整復師会

〒380-0958 長野市大字安茂里字伊勢宮2167-9

TEL 026-224-6800 FAX 026-224-7575

ホームページ <https://www.sekkotsu-nagano.or.jp/>



救護のお問合せやご相談等は、上記までお願いいたします